

R I M A G E[®]

Rimage 2000i[™] Series II User Guide



Corporate Headquarters:

Rimage Corporation
7725 Washington Avenue South
Minneapolis, MN 55439
USA
800-553-8312 (North America)
Service: +1 952-946-0004
(Mexico/Latin America)
Fax: +1 952-944-6956

European Headquarters:

Rimage Europe GmbH
Albert-Einstein-Str. 26
63128 Dietzenbach
Germany
Tel: +49 6074-8521-14
Fax: +49 6074-8521-100

Asia/Pacific Headquarters:

Rimage Japan Co., Ltd.
2F., WIND Bldg.
7-4-8 Roppongi Minato-ku,
Tokyo 106-0032 JAPAN
Tel: +81-3-5771-7181
Fax: +81-3-5771-7185

Rimage Corporation reserves the right to make improvements to the equipment and software described in this document at any time without any prior notice. Rimage Corporation reserves the right to revise this publication and to make changes from time to time in the content hereof without obligation of Rimage Corporation to notify any person or organization of such revisions or changes.

This document may contain links to web sites that were current at the time of publication, but may have moved or become inactive since. This document may contain links to sites on the Internet that are owned and operated by third parties. Rimage Corporation is not responsible for the content of any such third-party site.

© 2012, Rimage Corporation

Rimage® is a registered trademark of the Rimage Corporation. Rimage 2000i™ is a trademark of the Rimage Corporation. Dell™ is a trademark of Dell Computer Corporation. FireWire™ is a trademark of Apple Computer, Inc. Windows® is a registered trademark of Microsoft Corporation.

All other trademarks and registered trademarks are the property of their respective owners.

The most recent version of this document can be found at www.rimage.com/support.

Contents

Introduction	1
About this User Guide.....	1
About Your Product.....	1
Important Information	2
Support Contact Information.....	2
Learn More Online.....	2
Technical Support	2
Optical Disc Recording Software Disclaimer	2
Safety and Compliance Information	3
Safety Precautions	3
Compliance Information.....	4
Printer Requirements	5
Ink Requirements.....	5
Label Design Requirements	5
Print Requirements.....	5
Identify the Parts of the Rimage 2000i Series II	6
Front View.....	6
Back View.....	6
Parts Information	7
Operator Panel	7
Printer Control Panel	7
Operate the Rimage 2000i Series II	8
Power On the Rimage 2000i	8
Power Off the Rimage 2000i	8
Pause the Rimage 2000i.....	8
Load Discs	8
Set Your Printing Preferences on a Windows-based PC.....	9
Access Printing Preferences.....	9
Access Printing Preferences through Windows Start Menu.....	9
Access Printing Preferences through CD Designer	9
Set the Print Quality	10
Adjust the Ink Volume Used	10
Set Color Options.....	10
Set the Printable Area	11
Align the Ink Cartridges	11
Center the Image on the Disc	12
Check the Ink Levels	12

Maintain the Rimage 2000i Series II.....	13
Preventative Maintenance Schedule	13
Remove Dust from the Rimage 2000i	14
Clean the Ink Cartridges.....	16
Replace Consumables	16
Replace the Fan Filter	16
Replace the Ink Cartridges.....	16
Diagnostic Tests	17
Access Diagnostic Test Mode.....	17
Select a Diagnostic Test.....	18
Diagnostic Test 3 – Calibrate Diagnostic Test.....	18
Align the Printer on the Rimage 2000i.....	18

Introduction

This manual provides the information needed to operate, identify the parts of, and configure the printing preferences for the Rimage 2000i Series II. To set up and install your Rimage 2000i, refer to the *Rimage 2000i Series II Setup and Installation Guide* included with your product.

For technical information, refer to the *Rimage 2000i Series II Specification* document found at www.rimage.com/support. From the **Support** page select: **Desktop Series > Rimage 2000i Series II > User Manuals** tab.

About this User Guide

- While we try to maintain all versions of our manuals and documentations, please note that the English version found on our website always contains the most up-to-date information.
- Unless otherwise indicated, all Windows navigation statements are Windows 7 paths. Other Windows operating systems' navigation may differ slightly.
- These notes and symbols are used throughout the manual to help clarify information:

Note: A Note provides supplemental information or information that may apply only in special cases. For example, memory limitations, equipment configurations, or details that apply to specific versions of a program would be included in a Note.

Tip: A Tip provides techniques and procedures to help with your specific needs. A Tip suggests alternative methods that may not be obvious and helps you understand the benefits and capabilities of the product.

Important! An Important note provides information essential to the completion of a task. You can disregard information in a note or tip and still complete a task, but do not disregard an Important note.

 **Caution:** A Caution indicates that failure to observe this guideline could result in loss or damage to the equipment, product, software, or data.

 **Warning!** A Warning indicates that failure to follow this guideline could result in bodily injury to personnel operating or maintaining the equipment.

About Your Product

The Rimage 2000i Series II is part of the Desktop series of autoloaders. It is a robotic-controlled autoloader with two recorders, a two-line display panel, and an embedded 480i printer. The Rimage 2000i records and prints discs. When the discs are finished, the Rimage 2000i places them in the output bin. The terms “480i printer” and “Rimage 2000i printer” are used throughout this guide to refer to the embedded 480i printer.

Important! Your Rimage 2000i may not look exactly like the model featured in this user guide.

The Rimage 2000i operates with Rimage Software Suite—Network. When installed with Rimage Software Suite—Network, the Rimage 2000i can be shared on a network, allowing all users to create discs from their desktops. For more information about setting up and submitting orders over a network, refer to the *Rimage Advance Setup (Networking) Guide* available at www.rimage.com/support. From the **Support** menu select: **Desktop Series > Rimage 2000i Series II > User Manuals** tab.

Important Information

This section provides support contact information, and cautions and warnings, for the Rimage 2000i.

Technical Specifications for this product can be found at www.rimage.com/support. From the **Support** page select: **Desktop Series > Rimage 2000i Series II > User Manuals** tab.

Support Contact Information

US, Canada, Latin America	
Rimage Corporation 7725 Washington Avenue South Minneapolis, MN 55439 USA Attn: Rimage Services	Email: support@rimage.com Telephone: North America: 800-553-8312 Mexico/Latin America: 952-944-8144 Fax: 952-944-7808
Europe	
Rimage Europe GmbH Albert-Einstein-Str. 26 63128 Dietzenbach Germany	Email: support@rimage.de Telephone: +49 6074-8521 14 Fax: +49 6074-8521-100
Asia/Pacific	
Rimage Japan Co., Ltd. 2F., WIND Bldg. 7-4-8 Roppongi Minato-ku, Tokyo 106-0032 JAPAN	Email: apsupport@rimage.co.jp Telephone: +81-3-5771-7181 Fax: +81-3-5771-7185

Contact Rimage Services	
Website: www.rimage.com/support Knowledge Base: http://rimage.custhelp.com Log in and select the Ask a Question tab	
When you contact Rimage Services, please provide: <ul style="list-style-type: none"> System serial number and software version Functional and technical description of the problem Exact error message received 	Copy this information from your Rimage product for future reference. Note: Make sure you update the Serial Number here anytime you receive a replacement system. Serial Number: Product Name: Date of Purchase:

Learn More Online

At www.rimage.com/support, you can experience Rimage's world-class Support and Services.

From the Support home page: <ol style="list-style-type: none"> Select your product series. Select your product. Learn more on the product page. 	From your product page you can access: <ul style="list-style-type: none"> Information about the latest software and firmware updates Product specifications The latest documents Current firmware and driver downloads
--	--

Technical Support

Rimage offers a variety of service and support options for the Desktop 2000i including Exchange Services and Software Subscriptions and Support. Please contact your Rimage Value Added Reseller or Rimage for additional information and pricing.

Important! Make sure you register your autoloader so you are eligible for parts and labor covered for 1 year and priority phone support. Registration is available at <http://www.rimage.com/support/warranty-registration>.

Optical Disc Recording Software Disclaimer

This Product, Software, or Documentation may be designed to assist you in reproducing material in which you own the copyright or have obtained permission to copy from the copyright owner. Unless you own the copyright or have permission to copy from the copyright owner, you may be violating copyright law and be subject to payment of damages and other remedies. If you are uncertain about your rights, you should contact your legal advisor. If you are neither in possession of the copyright nor have authorization from the owner of the copyright, unauthorized copying of copyrighted material on an optical disc or any other media violates national and international legislation and can result in severe penalties.

Important Information

Safety and Compliance Information

This manual and the indications on the product allow proper and safe operation. The indication marks below help protect you and other persons from injury, and equipment from damage.

 **Warning!** According to ANSI (American National Standards Institute) standards, a warning is used to indicate situations that could result in bodily injury to personnel operating or maintaining the equipment.

 **Caution:** Indicates that failure to observe this guideline could result in loss or damage to the equipment, product, software, or data.

Safety Precautions

To ensure safety, read these precautions and familiarize yourself with their meaning before using the equipment.

 **Warning!**

- An authorized technician should perform all service procedures.
- Use of controls or adjustments or performance of procedures other than those specified herein may result in hazardous radiant exposure.
- The laser beam used by the DVD-R recorder is a Class 1 laser and can be harmful to the eyes. Do not attempt to open the recorder. An authorized technician should perform all service procedures.
- Ink may be harmful if swallowed. Avoid contact with eyes. Ink contains nitrites. If ingested, seek immediate medical attention. Keep out of reach of children.

 **Caution:**

- All equipment with AC line voltage, or low DC voltages, such as switches, power supplies, fuses, fans, non-stepper motors, must be replaced with Rimage-approved components to maintain the safety approval issued by UL.
- Use only the supplied AC power cord. For more information or to order a new power cord, contact Rimage Customer Service.
- This product is designed for an office environment.
- Rimage ink cartridges are not licensed for modification.
- Refilling ink cartridges may result in damage to the cartridge or printer.

Important Information

Compliance Information

Product name	Rimage 2000i
Model	RAS16
Notice for USA	<p>Tested to Comply with FCC Standards FOR HOME OR OFFICE USE.</p> <p>This device complies with part 15 of the FCC Rules. Operation is subject to the following two conditions: (1) This device may not cause harmful interference, and (2) this device must accept any interference received, including interference that may cause undesired operation. Pursuant to Part 15.21 of the FCC Rules, any changes or modification to this equipment not expressly approved by Rimage Corporation may cause harmful interference, and void your authority to operate this equipment.</p> <p>NOTE: This equipment has been tested and found to comply with the limits for a Class B digital device, pursuant to Part 15 of the FCC Rules. These limits are designed to provide reasonable protection against harmful interference in a residential installation. This equipment generates, uses and can radiate radio frequency energy and, if not installed and used in accordance with the instructions, may cause harmful interference to radio communications. However, there is no guarantee that interference will not occur in a particular installation. If this equipment does cause harmful interference to radio or television reception, which can be determined by turning the equipment off and on, the user is encouraged to try to correct the interference by one or more of the following measures:</p> <p>Reorient or relocate the receiving antenna. Increase the separation between the equipment and receiver. Connect the equipment into an outlet on a circuit different from that to which the receiver is connected. Consult the dealer or an experienced radio/TV technician for help.</p>
Notice for Canada	This Class B digital apparatus complies with Canadian ICES-003. Cet appareil numérique de la classe B est conforme a la norme NMB-003 du Canada. This product complies with CAN/CSA-C22.2 No. 60950-00 3rd Edition.
Notice for Europe	This product is in conformity with the EMC Directive (89/336/EEC) and the Low-Voltage Directive (73/23/EEC) through compliance with the following European standards: EN 55022: 1998 + Amd 1: 2000 Class B Limit; EN 55024: 1998; EN 61000-3-2:2000; EN 61000-3-3:1995 + Amd 1: 2001; EN 60950: 2000. The CE mark has been affixed in accordance with the CE Marking Directive 93/68/EEC.
Notice for Japan	<p>This is a Class A product based on the standard of the Voluntary Control Council for Interference by Information Technology Equipment (VCCI). If this equipment is used in a domestic environment, radio interference may occur, in which case, the user may be required to take corrective action.</p> <p>Translation: この装置は、情報処理装置等電波障害自主規制協議会（V C C I）の基準に基づくクラス A 情報技術装置です。この装置を家庭環境で使用すると電波妨害を引き起こすことがあります。この場合には使用者が適切な対策を講ずるよう要求されることがあります。</p>
Notice for Korea	<p>It is certified that foregoing equipment has been certificated under the Framework Act on Telecommunications and Radio Waves Act.</p> <p>위 기기는 전기통신기본법, 전파법 에 따라 인증되었음을 증명 합니다.</p>
Notice for Australia	This product complies with AS/NZS CISPR22:2006.

Printer Requirements

This section describes the ink, label design, and print requirements for the Rimage 2000i.

Ink Requirements

Important!

- Use only authentic Rimage ink cartridges in the Rimage 2000i.
- Keep print cartridges sealed in their original packaging until they are needed.
- Do not use ink cartridges that have expired.
- Store print cartridges at room temperature (60° to 78° F / 15.6° to 26.6° C).
- Store print cartridges in an upright position, not on their sides or upside down.
- Do not remove the protective tape from a new print cartridge until immediately before installation. After you remove the tape, do not reapply it.
- After you have removed the protective tape, do not touch the contacts and nozzles.
- Print discs at least once a month to keep the print cartridges in good working order.

The Rimage 2000i will work only with the following printer cartridges:

Description	Rimage Part Number	
Black	RB1	203340-001
Color	RC1	203339-001

The following cartridge combinations are supported on the Rimage 2000i printer:

Left Position	Right Position
Color	Black
Color	No cartridge
No cartridge	Black

Label Design Requirements

The Rimage 2000i Software includes a label editor called CD Designer™, which is installed on your PC during a typical installation of the Rimage 2000i Software. You can use CD Designer to design your disc labels.

If you prefer to design labels in a software application other than CD Designer, use the following criteria:

- **File format:** For best results, save your labels as JPEG or TIFF files. However, these file formats must be converted before printing. If you use CD Designer to print labels, you must import the labels and save them as CD Designer files (.btw) before printing. If you do not use CD Designer to print labels, you must convert the labels to PDF files before printing.
- **Color mode:** Labels imported into CD Designer must be in RGB color mode.
- **Resolution (pixels per inch):** For best results, use images set to a minimum of 300 pixels per inch.
- **Label design size:** Design labels with a height of 12 cm and a width of 12 cm. A full-size disc is 120 mm (4.723") in diameter. The hole is 15 mm (0.59"). The printable area and hub sizes may vary between disc manufacturers.

Note: The media in Rimage Media Kits have a printable area of 118 to 24 mm. On most labels, print settings of 118 mm and 24 mm are recommended. Refer to the image.

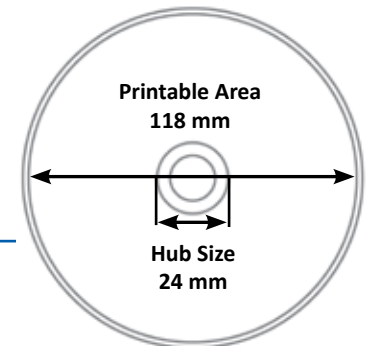

Print Requirements

All labels created and saved through CD Designer are in the correct file format (.btw) for printing with the Rimage 2000i. If you are creating and saving labels with a software application other than CD Designer, save your labels as PDF files before printing with the Rimage 2000i.

Identify the Parts of the Rimage 2000i Series II

This section describes the Rimage 2000i hardware and its features.

Front View

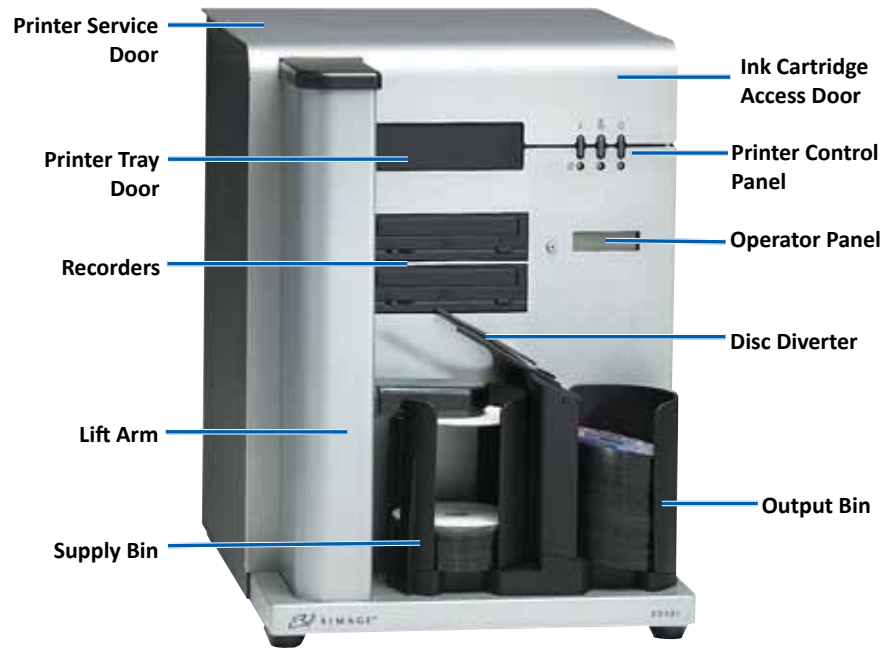

Back View



Identify the Parts of the Rimage 2000i Series II

Parts Information

Operator Panel

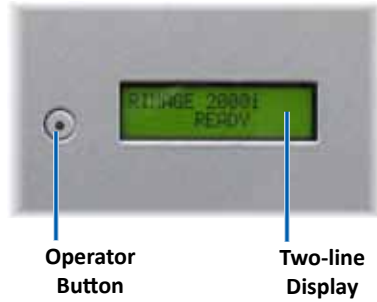

The operator panel has a two-line display and an operator button. The operator panel informs the user of current operations or conditions that require operator intervention.



Printer Control Panel

The Rimage 2000i printer control panel has three buttons and three indicator lights that indicate certain conditions. The table below explains the functionality of each button and indicator light.

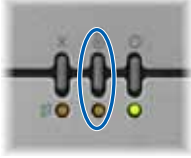

Image	Name	Functionality
	Cancel button Ink cartridge status indicator light	Press the cancel button to provide limited functionality and cancel printing. The ink cartridge status indicator light flashes amber when there is a hardware issue. The ink cartridge status indicator light illuminates solid amber when an ink cartridge is low on ink.
	Tray button Tray indicator light	Press the tray button to open and close the printer tray and to load a disc for manual printing. The tray indicator light illuminates briefly when the printer tray opens and closes. The tray indicator light flashes when there is a tray movement error.
	Power button Power indicator light	Press the power button to power the printer on or off. The power indicator light illuminates solid green when there is power to the printer. The power indicator light flashes when the printer is printing or in an error state

Operate the Rimage 2000i Series II

This section includes information about how to power on and off the Rimage 2000i, pause the system, and load discs. It also provides instructions for setting your printing preferences.

Power On the Rimage 2000i

Important! You must power on the Rimage 2000i before you power on the PC. If the PC starts before the Rimage 2000i is powered on, your operating system will not recognize the autoloader and it will not initialize properly.

Press the **power switch** on the back of the Rimage 2000i. The power indicator light illuminates solid green.



Power Off the Rimage 2000i

Press the **power switch** on the back of the Rimage 2000i. The power indicator light dims.

Pause the Rimage 2000i

Before you load or unload discs, you must pause the Rimage 2000i.

1. Press and release the **operator button** to pause the autoloader. [RIMAGE 2000i PAUSED...] displays on the operator panel.
2. Press the **operator button** again to return to normal operation.



Load Discs

The supply bin holds up to 100 discs. Use discs that are coated with an ink-jet printable surface. The media in Rimage Media Kits™ are designed for optimum print performance.

Use the following procedure to load discs into the supply bin.

1. Press and release the **operator button** to pause the Rimage 2000i.
2. Gently move the **disc diverter** to the right.

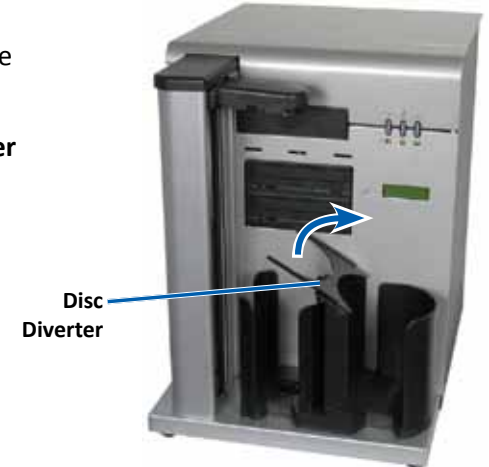

3. Place the **discs** in the supply bin so the recording side faces down.

Important! Hold the discs by the edge. Fingerprints on the disc surface can affect print quality.

Tip: Separate the media to make sure that the discs do not stick together.



Operate the Rimage 2000i Series II

4. Move the **disc diverter** to the left.
5. Press and release the **operator button** to return to normal operation.



Set Your Printing Preferences on a Windows-based PC

Printing preferences allow you to set up your Rimage 2000i to produce the best possible label on your discs. Through printing preferences, you can:

- *Set the print quality*
- *Adjust the ink volume used*
- *Set color options*
- *Set the printable area*
- *Align the ink cartridges*
- *Center the image on the disc*
- *Check the ink levels*

Tip: For additional information about these features, access the online help in the Disc Color 480i Printing Preferences window.

Access Printing Preferences

You must access the *Disc Color Printer 480i Printing Preferences* window to set up your printing preferences. Use one of the following procedures to access the *Disc Color Printer 480i Printing Preferences* window through the Windows Start menu or through CD Designer.

Access Printing Preferences through Windows Start Menu

Note: When you use this method, your printing preferences are saved in the printer driver settings.

1. In Windows select: **Start > Devices and Printers.**

Tip: In Windows XP, select **Start > Printers and Faxes.**

2. Right-click on **Disc Color Printer 480i** and select **Printing Preferences** from the dropdown menu. The *Disc Color Printer 480i Printing Preferences* window opens.

Access Printing Preferences through CD Designer

Note: When you use this method, your printing preferences are saved with the label file and are used instead of the printer driver settings.

1. In CD Designer, open the desired **label file**.
2. From the **File** menu, select **Print**. The *Print* window opens.
3. From the **Printer Name** dropdown list, select **Disc Color 480i**.
4. Select **Document Properties**. The *Disc Color 480i Properties* window opens.

Operate the Rimage 2000i Series II

Set the Print Quality

Use this procedure to set the print quality for your discs.

1. [Access Printing Preferences](#). Refer to page 9.
2. Select the **Features** tab.
3. In the *Disc Options* section, select the appropriate **Media Type** from the dropdown list.
4. When you have made the desired choices, select **Apply**.
5. Select **OK**. The *Preferences* window closes.

Adjust the Ink Volume Used

This functionality allows you to adjust the amount of ink that is used during printing.

1. [Access Printing Preferences](#). Refer to page 9.
2. Select the **Advanced** tab.
3. Select **Change** from the **Ink Volume** dropdown field. The *Ink Volume* window opens.
4. Move the **Ink Volume** slider to increase or decrease the amount of ink volume used.
5. Select **OK**. The *Ink Volume* window closes.
6. Select **Apply** to save your changes.
7. Select **OK**. The *Preferences* window closes.

Set Color Options

This functionality allows you to toggle between color and grayscale printing, select the type of color management your labels require, and adjust some color attributes.

1. [Access Printing Preferences](#). Refer to page 9.
2. Select the **Color** tab.
3. Turn *Print in Grayscale* on or off.
 - a. In the *Color Options* box, select or clear the **Print in Grayscale** radio button.
 - b. If you selected the radio button, select the appropriate **option** from the dropdown menu.
4. Adjust the color attributes.
 - a. Select the **Color Options** button to open the *Color Options* window.
 - b. Move the **Saturation**, **Brightness**, and/or **Color Tone** sliders to the desired position to adjust color attributes.
 - c. If necessary, select the appropriate **Color Management** from the dropdown list.
5. When you have made the desired choices, select **Apply**.
6. Select **OK**. The *Preferences* window closes.

Operate the Rimage 2000i Series II

Set the Printable Area

This functionality allows you to adjust the non-printable area, or mask settings, for standard CD/DVD/BD 120 mm media. The mask settings allow you to control the outer and inner diameters so that the printed image does not overlap the disc edges. If you print on areas of the disc where the surface is not suitable for printing, the ink can smear or run.

1. [Access Printing Preferences](#). Refer to page 9.
2. Select the **Mask Settings** tab.
3. Measure the **printable area** and adjust the settings.
 - If you use hub printable discs with a stacking ring:

Some older discs have a printable hub and a gap for the stacking ring. If you have media like this, use the following printable areas:

Standard Area

- Outer Diameter 118 mm
- Inner Diameter 38 mm

Hub Area

- Outer Diameter 35 mm
- Inner Diameter 24 mm



Disc with Stacking Ring

- b. Measure the **inner diameter** of the printable surface.
- c. In the **Hub Area Settings** field, enter the inner diameter that you measured in step b.
- d. Measure the **outer diameter** of the printable hub area.
- e. In the **Hub Area Settings** field, enter the outer diameter that you measured in step d.

- f. Measure the **inner diameter** of the standard printable area.
 - g. In the **Standard Area Settings** field, enter the diameter that you measured in step f.
- If you use hub-printable discs without a stacking ring:
 - a. Measure the **inner diameter** of the printable surface.

Most discs like the one shown above have the following printable areas:

 - Outer Diameter 118 mm
 - Inner Diameter 24 mm
 - b. In the **Hub Area Settings** field, change the *Outer Diameter* and *Inner Diameter* settings to the value measured in step a before changing any other diameter settings.
 - c. In the **Standard Area Settings** field, change the *Inner Diameter* to the same value used in step b.
4. Select **Apply** to use your changes.
 5. Select **OK**. The *Preferences* window closes.





Disc without Stacking Ring

Align the Ink Cartridges

For optimal print quality and maximum printing speed, use the following procedure to align the ink cartridges.

1. [Access Printing Preferences](#). Refer to page 9.
2. Load a disc (Qty. 1) in the printer.
 - a. Press . The printer tray opens.
 - b. Place a **120 mm white disc** (Qty. 1) on the tray.

Operate the Rimage 2000i Series II

3. Check the **ink cartridge alignment**.
 - a. From the *Preferences* window, select the **Service** tab.
 - b. Select **Service ToolBox**. The *Service ToolBox* dialog box opens.
 - c. Select **Align Cartridges**. The *Align Cartridges for Disc Color Printer 480i* dialog box opens.
 - d. Follow the **onscreen prompts** to complete the alignment.
 - e. When the alignment is complete, select **OK**. The *Align Cartridges for Disc Color Printer 480i* dialog box closes.
 4. Select **OK**. The *Preferences* window closes.
 5. Press . The printer tray closes.
5. Select **Center Image**. The *Centering Margins for Disc Color Printer 480i* dialog box opens.
 6. Follow the **onscreen instructions** to use either the *Auto Centering* or the *Manual Centering* method.
 7. When the image is centered, select **OK**. The *Centering Margins for Disc Color Printer 480i* dialog box closes.
 8. Select **OK**. The *Rimage Service ToolBox* dialog box closes.
 9. Select **OK**. The *Preferences* window closes.
 10. Press . The printer tray closes.

Center the Image on the Disc

The Rimage 2000i provides two ways to center the image on the disc. You can use the *Auto Centering* method or the *Manual Centering* method. The following procedure describes both methods. The Auto Centering method is accurate to within +/- 0.5 mm. You can improve the centering position accuracy with the Manual Centering adjustment to better than +/- 0.2 mm.

Tip: Use the *Center Image* functionality only if the printed image is not centered on the disc. Image centering is set by the manufacturer and usually does not need to be recalibrated in the field.

For optimal print quality, use the following procedure to center the image on the disc.

1. [Access Printing Preferences](#). Refer to page 9.
2. Press . The printer tray opens.
3. Place a **120 mm white disc** (Qty. 1) on the tray.
4. On the **Service** tab, select **Service ToolBox**. The *Service ToolBox* dialog box opens.

Check the Ink Levels

This functionality allows you to check the current levels of ink in the cartridges.

Tip: If you remove the ink cartridges and reinsert them, the system resets to show that the cartridges are full, regardless of the actual fill status.

1. [Access Printing Preferences](#). Refer to page 9.
2. On the **Service** tab, select **Service ToolBox**. The *Service ToolBox* dialog box opens.
3. Select **Get Ink Level**. Ink level information displays in the **Printer Status** field.
4. Select **OK**. The *Rimage Service ToolBox* dialog box closes.
5. Select **OK**. The *Preferences* window closes.

Maintain the Rimage 2000i Series II

Regular preventative maintenance of your Rimage 2000i can help to ensure error-free recordings and clean printed labels. Maintenance involves cleaning the system, cleaning the ink cartridges, and replacing the fan filter.

Use the information in this section to keep your Rimage 2000i in optimum operating condition.

⚠ Caution: To avoid damaging the Rimage 2000i during maintenance:

- Never use oils, silicone, or other lubricants on any part of your Rimage 2000i.
- Use only non-abrasive cleaners to wipe down the surfaces of your Rimage 2000i.
- Do not pour cleaner directly onto your Rimage 2000i. Instead, apply the cleaner to a lint-free cloth first.
- When you spray compressed air, make sure that no liquid drips into your system.

Preventative Maintenance Schedule

Important! Failure to follow the maintenance schedule may void your warranty.

Materials	Task	Frequency
Mandatory		
Lint-free cloth Non-abrasive, all-purpose cleaner	<ol style="list-style-type: none"> 1. With the Rimage 2000i powered on, place your hand next to the fan to make sure that the fan is operating. If you do not feel air blowing, the fan is not operating and must be replaced. Contact your Rimage reseller. 2. Power off the Rimage 2000i. 3. Disconnect the power cord. 4. Wipe down all exterior surfaces of the autoloader. 	Weekly Tip: Your system may require more frequent maintenance if it is used in a dusty area, such as a store or warehouse.
Dry, lint-free cloth	<p>Wipe down the glide strips where the lift arm rollers touch the system.</p> 	Weekly

The preventative maintenance schedule is continued on page 14.

Maintain the Rimage 2000i Series II

Materials	Task	Frequency
Mandatory, continued		
New fan filter	Replace the fan filter . Refer to the Replace the Fan Filter instructions on page 16.	Monthly
Can of compressed air Torx T10 screwdriver	Remove dust from the system. Refer to the Remove Dust from the Rimage 2000i instructions on page 14.	Monthly
New ink cartridges	Replace the ink cartridges. Refer to the Replace the Ink Cartridges instructions on page 16.	As needed
Optional		
None needed	Clean the ink cartridges. Refer to the Clean the Ink Cartridges instructions on page 16.	When print quality problems are noticed
Torx T25 screwdriver 11/32" nut driver 5/32" Allen wrench	Align the printer. Refer to the Align the Printer instructions on page 18.	As needed Note: The printer is aligned at the factory.

Remove Dust from the Rimage 2000i

✂ Required tools:

- Can of compressed air
- Torx T10 screwdriver

1. Press the **recorder buttons** to open the recorder trays.

2. Power off the **Rimage 2000i**.

3. Disconnect the **cables** from the back of the system.

⚠ Caution: Some cables in this system are latched. Equipment damage may occur if cables are not disconnected appropriately.

- **Power cord**
- **USB cable**

4. Remove the **back panel**.

- Remove the **Torx T10 screws** (Qty. 6) that secure the back panel.
- While firmly grasping the top of the **back panel**, lift and pull back to remove it.

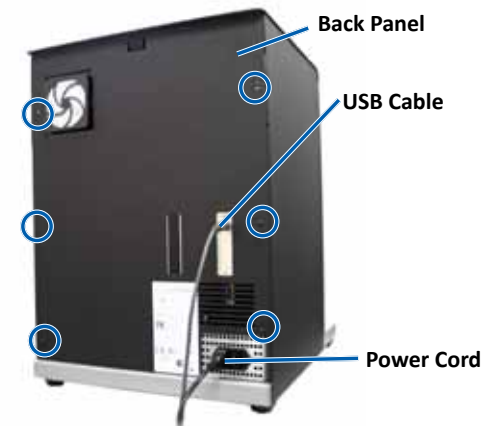

5. Slide the **left side panel** straight back and off of the system.

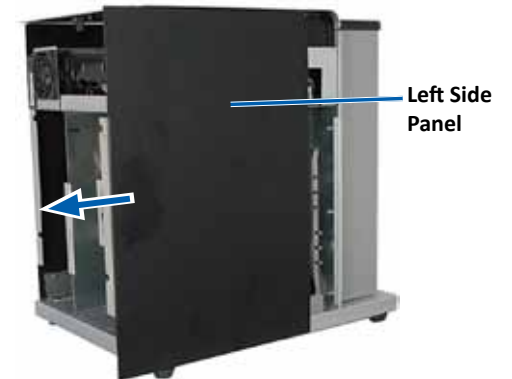

Maintain the Rimage 2000i Series II

6. Remove the **dust**.
 - a. Spray the **compressed air** through the recorders from front to back.
 - b. Open the **ink cartridge access door**.
 - c. Spray the **compressed air** through the printer from front to back.



- d. Open the **printer access door**.
 - e. Spray the **compressed air** from the hinges of the printer access door to the back of the system.

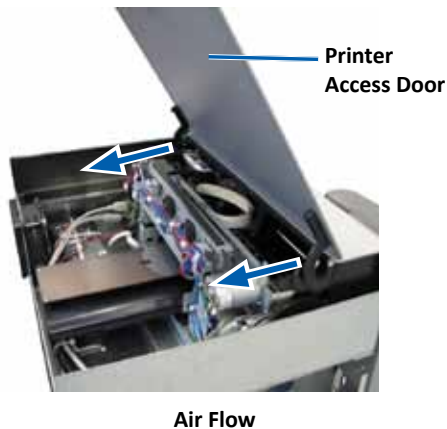

- f. Spray the **compressed air** from the front to the back of the system, across the USB hub and the power supply.



7. Slide the **left side panel** into place.
8. Position the **back panel** on the system.
9. Install and tighten the **Torx T10 screws** (Qty. 6) to secure the back panel.
10. Connect the cables at the back of the system.
 - **Power cord.**
 - **USB cable**
11. Power on the **Rimage 2000i**.
12. Press the **recorder buttons** to close the recorder trays.

Maintain the Rimage 2000i Series II

Clean the Ink Cartridges

This functionality allows you to clean the ink cartridge nozzles. The nozzles may become clogged from dried ink, causing poor print quality.

1. [Access Printing Preferences](#). Refer to page 9.
2. Select the **Service** tab.
3. On the **Service** tab, select **Service ToolBox**. The *Service ToolBox* dialog box opens.
4. Select **Clean Cartridges**. The *Cleaning Cartridges* window opens.
5. Select **Light** to clean the ink cartridge nozzles with the least amount of ink. When the cleaning is complete, a message displays in the **status** field at the bottom of the *Cleaning Cartridges* window.

Note: Print a test disc after you clean the ink cartridge nozzles. If print quality is still poor, repeat step 1 - step 5, selecting Medium or Heavy in step 5.

6. Select **OK**. The *Cleaning Cartridges* window closes.
7. Select **OK**. The *Rimage Service ToolBox* dialog box closes.
8. Select **OK**. The *Preferences* window closes.

Replace Consumables

This section provides information about replacing the fan filter and ink cartridges in the Rimage 2000i.

Replace the Fan Filter

The fan filter is a consumable item. You must change the fan filter every month. Use the following procedure to change the fan filter.

1. On the back of the Rimage 2000i, firmly grasp a corner of the **fan filter retainer**.
2. Gently pull the **fan filter retainer** away from the back of the Rimage 2000i.
3. Remove the **fan filter**.
4. Place the new **fan filter** in the **fan filter retainer**.
5. Firmly press the **fan filter retainer** into the slots on the back of the Rimage 2000i until it snaps into place.



Replace the Ink Cartridges

Use the following procedure to change the ink cartridges in your Rimage 2000i.

Important! You must use the appropriate ink cartridges in one of the configurations listed in the [Ink Requirements](#) section. Refer to page 5.

1. Lift the **ink cartridge access door**. The ink cartridge carriage moves to an accessible position on the carriage guide.



Maintain the Rimage 2000i Series II

2. When the ink cartridge carriage stops, lift the **ink cartridge latch** to the open position.
3. If an ink cartridge is already installed, slide the **ink cartridge** out of the ink cartridge cradle.
4. Remove a new **ink cartridge** from the packaging.
5. Carefully remove the **protective tape** that covers the ink nozzles.

Important! Do not touch the nozzles or the copper contacts on the ink cartridges. If you touch these parts, clogs, ink failure, and poor electrical connections are likely to occur. Do not remove the copper strips.

6. Hold the **ink cartridge** so that the copper strip is on the bottom, facing toward the printer.
7. Slide the **ink cartridge** into the cradle.
8. Push down on the **ink cartridge latch** until it snaps into place.
9. Close the **ink cartridge access door**. The ink cartridge status light flashes for a few seconds. When the status light stops flashing, the Rimage 2000i is ready to print.

Note: If the ink cartridge is not securely seated in the cradle, the printer will not recognize the ink cartridge. The printer may not reset properly or you may receive an invalid ink cartridge message. If this happens:

- Remove the ink cartridge and reinsert it. Be sure to press firmly when you reinsert it.
 - Make sure to use the appropriate ink cartridge. Acceptable cartridges are listed in the [Ink Requirements](#) section on page 5.
 - If the problem persists, replace the **ink cartridge**.
-

10. Align the ink cartridges. Refer to [Align the Ink Cartridges](#) on page 11.

Diagnostic Tests

This section provides the information needed to access, select, and perform Rimage 2000i diagnostic tests. Before you begin, make sure that the Rimage 2000i is not in an error state.

Important! Perform only the diagnostic tests provided below. Do not attempt to perform other diagnostic tests without the assistance of a Rimage trained technician.

Access Diagnostic Test Mode

1. Power on the **Rimage 2000i**.
2. Allow the system to fully initialize.

Note: It can take up to 5 minutes for the Rimage 2000i to initialize.

3. Press and hold the **operator button** until [BUTTON DIAGNOSTIC] displays on the operator panel.

Note: Other status messages display on the operator panel while you press the operator button. Do not release the button until [BUTTON DIAGNOSTIC] displays on the operator panel.

4. Release the **operator button**. The Rimage 2000i is in diagnostic test mode.

Maintain the Rimage 2000i Series II

Select a Diagnostic Test

1. Press the **operator button** the same number of times as the test number, holding the button in on the last press to start the selected test.

For example, to start Diagnostic Test 3 (Calibrate Diagnostic), press the **operator button** three times and hold it in on the third press.

Tip: To display each diagnostic test number and name, press the operator button at a rate that is slow enough to read the test on the operator panel. If you hold the button too long, the test begins.

2. Continue with the desired diagnostic test.

Diagnostic Test 3 – Calibrate Diagnostic Test

This test uses one disc to calibrate the distance from the lift arm home position to the supply bin.

1. Access and select **diagnostic test 3**. Refer to [Access Diagnostic Test Mode](#) on page 17.
2. Press the **operator button** three times and hold it in on the last press. [STARTING TEST RELEASE BUTTON] displays on the operator panel.
3. Release the **operator button**. [PLACE ONE DISC INTO SUPPLY BIN PRESS/REL to GO] displays on the operator panel.
4. Place one **disc** into the supply bin.

 **Caution:** Make sure that there is only one disc in the supply bin. If you attempt to perform this test with more than one disc in the system, miscalibration will occur. Miscalibration can cause damage to the lift arm and recorders.

5. Press and release the **operator button**.
 - The lift arm moves to the supply bin and picks up the disc.
 - The lift arm releases the disc into the supply bin.
 - The lift arm moves back to its home position above the printer tray.
 - The Rimage 2000i exits diagnostic test mode and the system restarts.

Align the Printer on the Rimage 2000i

The printer is aligned at the factory. However, the printer can come out of alignment during shipping. If the lift arm is not picking or placing discs on the printer tray properly, or if you receive clamping errors, you need to align the printer. Use the following procedure to align the printer.

Required tools:

- Torx T25 screwdriver
- 11/32" nut driver
- 5/32" Allen wrench

1. Stop or pause all **jobs**.
2. Make sure that the **printer cables** are connected.
3. Test the **printer alignment**.
 - a. Make sure the **printer tray** is closed.
 - b. Access **diagnostic test mode**. Refer to the [Access Diagnostic Test Mode](#) section on page 17.
 - c. Press the **operator button** four times and hold it in on the fourth press. [JOG LIFT DIAGNOSTIC] displays on the operator panel. This lift arm moves to the top of the lift column.
 - d. When [STARTING TEST RELEASE BUTTON] displays on the operator panel, release the **operator button**.
 - e. Press . The printer tray opens.

Maintain the Rimage 2000i Series II

- f. Place a **disc** (Qty. 1) on the printer tray so that the two small pins are aligned at the front of the hole in the disc, and the disc lays flat on the printer tray. Refer to the images below.

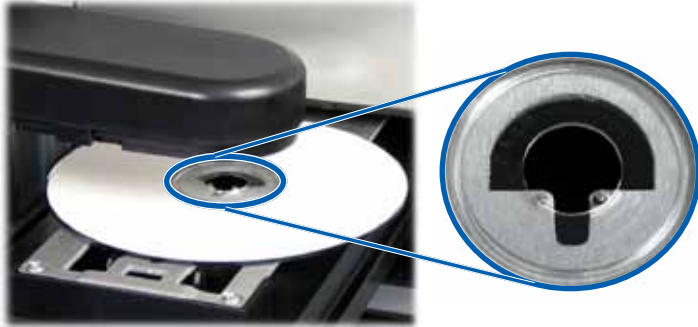

- g. Press the **operator button**. The lift arm picks up the disc.
- h. Press the **operator button** again. The lift arm releases the disc onto the printer tray.
- If the printer is properly aligned, the lift arm smoothly sets the disc onto the printer tray, and the disc sits on the printer tray as shown in the photos above
 - The two small pins are aligned at the front of the hole in the disc.
 - The disc lays flat on the printer tray.
 - If the disc is seated on the printer tray as shown above, the printer is aligned. Remove the disc from the printer tray and continue to **step 9**.
 - If the disc is not seated on the printer tray as shown above, you must align the printer. Continue to **step 4**.

4. Access the **printer**.
- a. Open the **printer service door** to access the hex nuts at the rear of the printer.

Note: You may need to prop this door open or have someone hold the door for you.

- b. With the 11/32" nut driver, loosen the **hex nuts** (Qty. 2) at the rear of the printer. The printer frame loosens, allowing you to use the alignment screws (Qty. 3) to align the printer in step 6.

Note: The purpose of the hex nuts is to hold the printer securely during shipment. Tightening these nuts after alignment is optional.

- c. Close the **printer service door**.

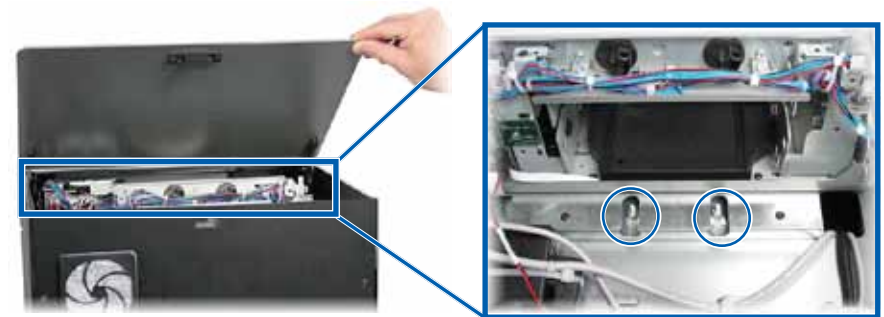

Hex Nuts

Maintain the Rimage 2000i Series II

5. Open the **ink cartridge access door**.
6. Align the **printer** from side to side.

Note: If the printer must be aligned front to back, continue to **step 7**.

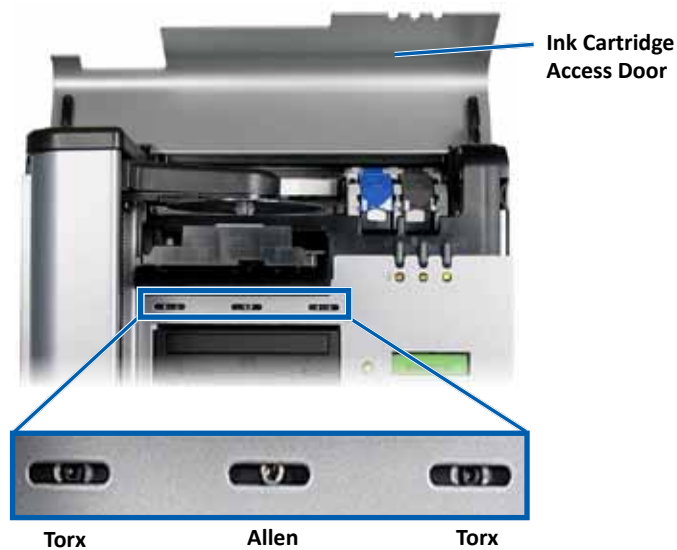

- a. Loosen the **Torx T25 screws** (Qty. 2) at the front of the printer until you can move the printer from side to side.
- b. Gently grasp the small **metal tabs** (Qty. 2) on the printer.

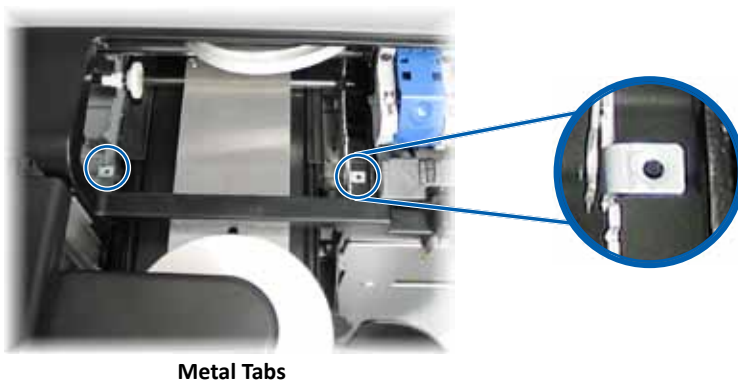

Metal Tabs

- c. Move the **printer** to the left or right as needed.
 - d. Repeat **step 3** to check the printer alignment.
 - e. If necessary, repeat **step b - step d** until the printer is properly aligned from side to side.
 - f. When the printer is properly aligned, tighten the **Torx T25 screws** (Qty. 2) to ensure continued alignment.
7. Align the **printer** from front to back.
 - a. Using a 5/32" Allen wrench, turn the **center front 5/32" Allen screw** (Qty. 1).
 - Turn the **Allen screw** clockwise to move the printer toward the front of the Rimage 2000i.
 - Turn the **Allen screw** counterclockwise to move the printer toward the back of the Rimage 2000i.
 - b. Repeat **step 3** to check the printer alignment.
 - c. If necessary, repeat **step 7** until the printer is properly aligned from front to back.
 8. Remove the **disc** from the printer tray.
 9. Press . The printer tray closes.
 10. Close the **ink cartridge access door**.
 11. Press and hold the **operator button** until [EXIT TEST MODE DIAGNOSTIC] displays on the operator panel.
 12. When [EXIT TEST MODE DIAGNOSTIC] displays on the operator panel, release the **operator button**.

Note: If [PAUSE...] displays on the operator panel, press and release the operator button. [RIMAGE 2000i READY] displays on the operator panel.

The Rimage 2000i is ready for use.

R I M A G E[®]

Rimage 2000i[™] Series II - Benutzerhandbuch



Hauptsitz:

Rimage Corporation

7725 Washington Avenue South

Minneapolis, MN 55439

USA

800 553 8312 (gebührenfrei in USA)

Kundendienst: +1 952 946 0004

(Mexiko/Lateinamerika)

Fax: +1 952 944 6956

Europäischer Hauptsitz:

Rimage Europe GmbH

Albert-Einstein-Str. 26

63128 Dietzenbach

Germany

Tel.: +49 6074 8521 14

Fax: +49 6074 8521 100

Hauptsitz für Asien/Pazifik:

Rimage Japan Co., Ltd.

2F., WIND Bldg.

7-4-8 Roppongi Minato-ku,

Tokio 106-0032 JAPAN

Tel.: +81 3 5771 7181

Fax: +81 3 5771 7185

Rimage Corporation behält sich das Recht vor, jederzeit und ohne vorherige Ankündigung die in diesem Dokument beschriebenen Geräte und die Software zu verbessern. Rimage Corporation behält sich das Recht vor, diese Veröffentlichung zu überarbeiten und von Zeit zu Zeit inhaltliche Änderungen vorzunehmen, ohne Verpflichtung seitens Rimage Corporation, Personen oder Unternehmen über solche Überarbeitungen oder Änderungen in Kenntnis zu setzen.

Dieses Dokument enthält möglicherweise Links zu Websites, die zur Zeit der Veröffentlichung aktuell waren, jedoch inzwischen verschoben oder inaktiv wurden. Dieses Dokument enthält möglicherweise Links zu Internet-Sites, die das Eigentum von Drittanbietern sind und von diesen verwaltet werden. Rimage Corporation ist für den Inhalt von Drittanbieter-Sites nicht verantwortlich.

©2012, Rimage Corporation

Rimage® ist eine eingetragene Marke der Rimage Corporation. Rimage 2000i™ ist eine Marke der Rimage Corporation. Dell™ ist eine Marke der Dell Computer Corporation. FireWire™ ist eine Marke der Apple Computer, Inc. Windows® ist eine eingetragene Marke der Microsoft Corporation.

Sämtliche weiteren Marken und eingetragenen Marken sind das Eigentum ihrer jeweiligen Inhaber.

Die aktuelle Version des Dokuments finden Sie unter www.rimage.com/support.

Inhalt

Einführung	1
Über dieses Benutzerhandbuch.....	1
Über das Produkt.....	1
Wichtige Informationen.....	2
Support-Kontaktinformationen.....	2
Weitere Online-Informationen	2
Technischer Support	2
Haftungsausschluss: Aufzeichnungssoftware für optische Discs	2
Informationen zu Sicherheit und Standards	3
Sicherheitsmaßnahmen.....	3
Informationen zu Standards	4
Drucker-Anforderungen.....	5
Tinte.....	5
Grafikdesign	5
Druckanforderungen.....	5
Identifizieren der Komponenten des Rimage 2000i Series II	6
Vorderansicht.....	6
Rückansicht.....	6
Bedienungs- und Anzeigeelemente	7
Bedienfeld	7
Drucker-Steuerkonsole	7
Benutzen des Rimage 2000i Series II	8
Einschalten des Rimage 2000i	8
Ausschalten des Rimage 2000i	8
Pausieren des Rimage 2000i	8
Discs laden	8
Festlegung der Druckvoreinstellungen auf einem PC mit Windows	9
Zugreifen auf die Druckeinstellungen.....	9
Zugreifen auf die Druckvoreinstellungen über das Startmenü von Windows.....	9
Zugreifen auf die Druckvoreinstellungen über den CD Designer	9
Festlegen der Druckqualität	10
Anpassen der verwendeten Tintenmenge	10
Festlegen der Farboptionen	10
Festlegen des bedruckbaren Bereichs.....	11
Ausrichten der Tintenpatronen	11
Zentrieren des Disc-Image auf der Disc.....	12
Prüfen des Tintenfüllstands.....	12

Wartung des Rimage 2000i Series II	13
Präventiver Wartungsplan	13
Entfernen von Staub vom Rimage 2000i.....	14
Reinigen der Tintenpatronen.....	16
Austauschen der Verbrauchsmaterialien	16
Austauschen des Lüftungsfilters	16
Austauschen der Tintenpatronen.....	16
Diagnosetests.....	17
Aufrufen des Diagnosetest-Modus	17
Auswählen eines Diagnosetests	18
Diagnostik-Test 3 – Kalibrieren	18
Ausrichten der Druckereinheit des Rimage 2000i.....	18

Einführung

Dieses Handbuch enthält Informationen zum Benutzen des Rimage 2000i Series II, zum Identifizieren der Komponenten und zum Konfigurieren der Druckvoreinstellungen. Hinweise zum Setup und zur Installation Ihres Rimage 2000i entnehmen Sie dem im Lieferumfang Ihres Produkts enthaltenen Handbuch *Rimage 2000i Series II Einrichtungs- und Installationshandbuch*.

Technische Informationen entnehmen Sie dem Dokument *Rimage 2000i Series II Specifications* (Rimage 2000i Series II – Spezifikationen) auf der Website www.rimage.com/support. Auf der **Support**-Seite wählen Sie folgende Optionen aus: **Desktop Series > Rimage 2000i Series II > Registerkarte User Manuals** (Benutzerhandbücher).

Über dieses Benutzerhandbuch

- Wir sind darum bemüht, alle Versionen unserer Benutzerhandbücher sowie sämtliche Dokumentation auf dem neuesten Stand zu halten. Beachten Sie jedoch, dass die auf unserer Website erhältliche englische Version stets die aktuellsten Informationen enthält.
- Sofern nicht anders angegeben, beziehen sich alle Anweisungen zur Navigation in Windows auf Windows XP. Bei anderen Windows-Betriebssystemen unterscheiden sich die Navigationsmodalitäten.
- Diese Hinweise und Symbole werden im gesamten Handbuch zur Klärung der entsprechenden Informationen eingesetzt:

Hinweis: Hinweise enthalten Zusatzinformationen oder Angaben, die nur unter bestimmten Umständen gelten. Speicherplatzbeschränkungen, Gerätekonfigurationen oder Angaben, die nur für bestimmte Versionen eines Programms gelten, sind normalerweise in einem Hinweis enthalten.

Tipps: In Tipps werden Techniken und Vorgehensweisen erklärt, die je nach bestimmten Anforderungen helfen. Es werden alternative Vorgehensweisen vorgeschlagen, die sich nicht auf den ersten Blick erschließen. Tipps tragen dazu bei, dass Sie die Vorteile und Möglichkeiten, die das Produkt bietet, besser verstehen.

Wichtig! Ein wichtiger Hinweis enthält Informationen, die zur Durchführung eines Verfahrens oder einer Aufgabe unbedingt erforderlich sind. Informationen, die in einem Hinweis oder einem Tipp enthalten sind, müssen zur Durchführung einer Aufgabe nicht unbedingt berücksichtigt werden. Der Inhalt eines als „Wichtig“ gekennzeichneten Hinweises sollte jedoch stets beachtet werden.

 **Vorsicht:** So gekennzeichnete Hinweise weisen darauf hin, dass bei Nichtbeachtung dieser Richtlinie das Gerät, das Produkt oder die Software beschädigt werden oder Daten verloren gehen können.

 **Warnung!** Eine Warnung weist auf Situationen hin, in denen Personen, die ein Gerät bedienen oder warten, verletzt werden können.

Über das Produkt

Der Rimage 2000i ist Teil unserer Desktop-Roboter-Stationsserie. Der Rimage 2000i ist eine automatisch gesteuerte Roboter-Station mit zwei Rekordern, einem zweizeiligen Anzeigefeld und einem integrierten 480i-Drucker. Der Rimage 2000i zeichnet Discs auf und bedruckt diese. Die fertigen Discs werden anschließend in das Ausgabefach gelegt. Die im gesamten Handbuch verwendeten Begriffe „480i-Drucker“ und „Rimage 2000i-Drucker“ beziehen sich auf den eingebetteten 480i-Drucker.

Wichtig! Ihr Rimage 2000i sieht möglicherweise etwas anders aus, als das in diesem Benutzerhandbuch beschriebene Modell.

Für den Rimage 2000i-Drucker die Rimage Software Suite – Network verwendet werden. Wenn der Rimage 2000i mit der Rimage Software Suite – Network installiert wird, kann der Drucker über ein Netzwerk freigegeben werden. So können alle Benutzer des Netzwerks Discs direkt über ihren Desktop erstellen. Weitere Hinweise zur Einrichtung und zur Aufgabe von Bestellungen entnehmen Sie dem Handbuch *Rimage Advance Setup (Networking) Guide* (Rimage-Handbuch für das erweiterte Setup (Netzwerke)) erhältlich auf der Website www.rimage.com/support. Wählen Sie aus dem **Support**-Menü folgende Optionen: **Desktop Series** (Desktop-Serie) > **Rimage 2000i Series II > User Manuals** (Benutzerhandbücher).

Wichtige Informationen

In diesem Abschnitt finden Sie Kontaktinformationen für Support-Anfragen sowie Vorsichtsmaßnahmen und Warnhinweise für das Rimage 2000i.

Technische Daten zu diesem Produkt entnehmen Sie der Website www.rimage.com/support. Auf der **Support**-Seite wählen Sie folgende Optionen aus: **Desktop Series > Rimage 2000i Series II > Registerkarte User Manuals** (Benutzerhandbücher).

Support-Kontaktinformationen

USA, Kanada, Lateinamerika	
Rimage Corporation 7725 Washington Avenue South Minneapolis, MN 55439 USA Attn: Rimage Services	E-Mail: support@rimage.com Telefon: Nordamerika: +1 800 553 8312 Mexiko/Lateinamerika: +1 952 944 8144 Fax: +1 952 944 7808
Europa	
Rimage Europe GmbH Albert-Einstein-Str. 26 63128 Dietzenbach Deutschland	E-Mail: support@rimage.de Telefon: +49 6074 8521 14 Fax: +49 6074 8521 100
Asien/Pazifik	
Rimage Japan Co., Ltd. 2F., WIND Bldg. 7-4-8 Roppongi Minato-ku, Tokio 106-0032 JAPAN	E-Mail: apsupport@rimage.co.jp Telefon: +81 3 5771 7181 Fax: +81 3 5771 7185

Kontaktdaten von Rimage Services:	
Website: www.rimage.com/support KnowledgeBase: http://rimage.custhelp.com Melden Sie sich an und wählen Sie die Registerkarte Ask a Question (Frage stellen) aus.	
Wenn Sie sich an Rimage Services wenden, halten Sie bitte folgende Informationen bereit: <ul style="list-style-type: none">• Seriennummer des Systems und Softwareversion• Funktionelle und technische Beschreibung des Problems• Genauer Wortlaut der angezeigten Fehlermeldung	Notieren Sie sich diese Informationen Ihres <u>Rimage-Produkts zur späteren Verwendung.</u> Hinweis: Tragen Sie hier immer, wenn Sie ein neues System erhalten, die neue Seriennummer ein. Seriennummer: Produktname: Kaufdatum:

Weitere Online-Informationen

Auf der Website www.rimage.com/support, können Sie von Rimage erstklassige Support- und Service-Leistungen erleben.

Auf der Support-Homepage: <ol style="list-style-type: none">1. Wählen Sie die Produktserie aus.2. Wählen Sie das Produkt aus.3. Lesen Sie die Angaben auf der Produktseite.	Auf der Produktseite stehen folgende Informationen zur Verfügung: <ul style="list-style-type: none">• Informationen über die neuesten Software- und Firmware-Updates• Produktspezifikationen• Die neuesten Dokumente• Downloads der aktuellen Firmware und Treiber
---	--

Technischer Support

Rimage bietet Ihnen vielfältige Service- und Support-Optionen für das Desktop 2000i, einschließlich Austausch-Leistungen sowie Software- Abonnements und Support-Leistungen. Wenden Sie sich an Rimage oder an Ihren Rimage-Wiederverkäufer, um mehr über den erhältlichen Support und die entsprechenden Preise zu erfahren.

Wichtig! Registrieren Sie die Roboter-Station, um für ein Jahr Garantie für Ersatzteile und Arbeitsstunden sowie telefonischen Prioritätssupport zu erhalten. Sie können sich auf der Website <http://www.rimage.com/support/warranty-registration> anmelden.

Haftungsausschluss: Aufzeichnungssoftware für optische Discs

Dieses Produkt, diese Software oder diese Dokumentation wurde konzipiert, um Ihnen bei der Reproduktion von Material zu helfen, für das Sie das Copyright besitzen oder die Kopiererlaubnis vom Copyright-Eigentümer erhalten haben. Wenn Sie das Copyright nicht besitzen oder nicht die Kopiererlaubnis vom Copyright-Eigentümer erhalten haben, verstoßen Sie möglicherweise gegen Urheberrechtsgesetze und können Schadensersatzpflichtig oder zur Zahlung sonstiger Schäden angewiesen werden. Wenn Sie Ihre Rechte nicht kennen, wenden Sie sich an Ihren Rechtsberater. Wenn Sie weder das Eigentum am Copyright noch die Erlaubnis vom Copyright-Eigentümer haben, verstößt das Kopieren urheberrechtlich geschützter Inhalte optischer Discs oder anderer Medien gegen nationale und internationale Gesetze und kann strafrechtlich verfolgt werden.

Wichtige Informationen

Informationen zu Sicherheit und Standards

Dieses Handbuch und die Angaben zum Produkt ermöglichen einen ordnungsgemäßen und sicheren Betrieb. Die folgenden Hinweiszeichen helfen Ihnen, sich selbst und andere Personen vor Verletzungen zu schützen und Schäden am Gerät zu vermeiden.

 **Warnung!** Nach den vom Fachverband ANSI (American National Standards Institute) festgelegten Standards weist eine Warnung auf Situationen hin, die zu Verletzungen des entsprechenden Wartungs-/Bedienungspersonals führen kann.

 **Vorsicht:** Weist darauf hin, dass die Nichteinhaltung dieser Richtlinie zu Verlust oder zu Schäden am Gerät, am Produkt, an der Software oder an den Daten führen kann.

Sicherheitsmaßnahmen

Lesen Sie aus Sicherheitsgründen vor dem Verwenden des Geräts diese Sicherheitsvorkehrungen durch und machen Sie sich mit deren Bedeutung vertraut.

 **Warnung!**

- Alle Servicevorgänge müssen von einem autorisierten Techniker durchgeführt werden.
- Wenn Sie Steuerelemente auf eine nicht in diesem Dokument beschriebene Art und Weise verwenden oder Anpassungen bzw. sonstige Tätigkeiten nicht gemäß diesem Handbuch ausführen, könnten Sie schädlicher Strahlung ausgesetzt werden.
- Beim vom DVD-R-Rekorder verwendeten Laserstrahl handelt es sich um einen Laser der Klasse 1, der für die Augen schädlich sein könnte. Versuchen Sie nicht, den Rekorder zu öffnen. Alle Servicevorgänge müssen von einem autorisierten Techniker durchgeführt werden.
- Tinte kann beim Verschlucken zu Gesundheitsschäden führen. Vermeiden Sie Augenkontakt. Tinte enthält Nitrite. Konsultieren Sie sofort einen Arzt, falls Tinte geschluckt wird. Bewahren Sie Sie außerhalb der Reichweite von Kindern auf.

 **Vorsicht:**

- Damit die Sicherheitszulassung von UL aufrecht erhalten werden kann, sind sämtliche Gerätekomponenten, für die WS-Netzspannung oder niedrige GS-Spannung verwendet wird (z. B. Schalter, Netzgeräte, Sicherungen, Lüftungen oder Motoren, bei denen es sich nicht um Schrittmotoren handelt), durch von Rimage zugelassene Komponenten zu ersetzen.
- Verwenden Sie ausschließlich das im Lieferumfang enthaltene AC-Netzkabel. Sollten Sie weitere Fragen haben oder ein neues Stromkabel bestellen wollen, wenden Sie sich bitte an den Kundendienst von Rimage.
- Dieses Produkt wurde für den Einsatz in Büros konzipiert.
- Rimage-Tintenpatronen sind nicht für Modifikationen lizenziert.
- Das Wiederbefüllen von Tintenpatronen kann Schäden am Schlitten oder am Drucker verursachen.

Wichtige Informationen

Informationen zu Standards

Produktname	Rimage 2000i
Modell	RAS16
Hinweis für USA	<p>Getestet, um die FCC-Standards für PRIVATE ODER GESCHÄFTLICHE NUTZUNG einzuhalten.</p> <p>Dieses Gerät entspricht Part 15 der FCC-Bestimmungen. Für seinen Einsatz gelten folgende zwei Bedingungen: 1) Durch dieses Gerät dürfen keine schädlichen Interferenzen verursacht werden und 2) von diesem Gerät müssen sämtliche empfangenen Interferenzen akzeptiert werden (einschließlich der Interferenzen, die zu unerwünschten Betriebsstörungen führen können). Gemäß Part 15.21 der FCC-Bestimmungen können an diesem Gerät vorgenommene Veränderungen oder Modifikationen, die nicht ausdrücklich von der Rimage Corporation genehmigt wurden, zu schädlichen Interferenzen führen und bewirken, dass Sie keine Berechtigung mehr zum Verwenden dieses Geräts haben.</p> <p>HINWEIS: Dieses Gerät wurde getestet und entspricht den Grenzen für ein digitales Gerät der Klasse B gemäß Part 15 der FCC-Bestimmungen. Diese Grenzwerte dienen dem angemessenen Schutz vor schädlichen Störungen in Wohnanlagen. Dieses Gerät erzeugt, verwendet und strahlt Funkfrequenzenergie aus und kann, falls nicht gemäß den Anweisungen aufgestellt, installiert und verwendet, nachteilige Störungen bei Funkkommunikationen verursachen. Es gibt jedoch keine Garantie, dass die Störungen nicht in einer bestimmten Installation auftreten. Wenn dieses Gerät nachteilige Störungen beim Radio- oder Fernsehempfang verursacht, was durch Aus- und Einschalten des Geräts festgestellt werden kann, sollte der Benutzer die Störungen durch eine oder mehrere der folgenden Maßnahmen beheben:</p> <p>Richten Sie die Empfangsantenne neu aus oder stellen Sie Sie an einer anderen Stelle auf.</p> <p>Vergrößern Sie den Abstand zwischen Gerät und Empfänger.</p> <p>Schließen Sie das Gerät an eine andere Steckdose oder einen anderen Stromkreis als der Anschluss des Empfängers.</p> <p>Fragen Sie den Händler oder einen erfahrenen Radio-/Fernsehtechniker um Hilfe.</p>
Hinweis für Kanada	Dieses Digitalgerät der Klasse B entspricht der kanadischen Vorschrift CES-003. Cet appareil numérique de la classe B est conforme a la norme NMB-003 du Canada.This product complies with CAN/CSA-C22.2 No. 60950-00 3rd Edition.
Hinweis für Europa	Dieses Produkt entspricht der EMV-Richtlinie (89/336/EEC) und der Richtlinie für Niederspannung (73/23/EEC) unter Einhaltung der folgenden europäischen Standards: EN 55022: 1998 + Amd 1: 2000 Klasse B Limit; EN 55024: 1998; EN 61000-3-2:2000; EN 61000-3-3:1995 + Amd 1: 2001; EN 60950: 2000. Die CE-Kennzeichnung wurde entsprechend der CE-Kennzeichnungsrichtlinie 93/68/EEC angebracht.
Hinweis für Japan	<p>Dieses Produkt der Klasse A entspricht dem Standard des Voluntary Control Council for Interference by Information Technology Equipment (VCCI). Bei Verwendung dieses Geräts in häuslicher Umgebung können Funkstörungen auftreten, wobei der Benutzer gegebenenfalls Korrekturmaßnahmen ergreifen muss.</p> <p>Übersetzung: この装置は、情報処理装置等電波障害自主規制協議会（V C C I）の基準に基づくクラスA 情報技術装置です。 この装置を家庭環境で使用すると電波妨害を引き起こすことがあります。 この場合には使用者が適切な対策を講ずるよう要求されることがあります。</p>
Hinweis für Korea	<p>Hiermit wird bestätigt, dass oben genanntes Gerät gemäß den Vorgaben des Framework Act on Telecommunications und des Radio Waves Act zertifiziert wurde.</p> <p>위 기기는 전기통신기본법, 전파법 에 따라 인증되었음을 증명 합니다.</p>
Hinweis für Australien	Dieses Produkt entspricht AS/NZS CISPR22:2006.

Drucker-Anforderungen

In diesem Abschnitt werden die Anforderungen an Tinte, das Erstellen von Grafiken und das Drucken mit dem Rimage 2000i beschrieben.

Tinte

Wichtig!

- Verwenden Sie im Rimage 2000i nur original Rimage-Tintenpatronen.
- Bewahren Sie Druckerpatronen so lange versiegelt in ihrer Originalverpackung auf, bis sie benötigt werden.
- Verwenden Sie ausschließlich Tintenpatronen, deren Haltbarkeitsdatum noch nicht abgelaufen ist.
- Lagern Sie Druckerpatronen bei Raumtemperatur (15,6 ° bis 26,6 °C bzw. 60 ° bis 78 °F).
- Bewahren Sie Druckerpatronen aufrecht und nicht seitlich oder umgedreht auf.
- Nehmen Sie das Schutzband einer neuen Druckerpatrone erst kurz vor dem Einsetzen ab. Bringen Sie das Band nach dem Entfernen nicht wieder an.
- Nach dem Entfernen des Schutzbands dürfen Sie die Kontakte oder Düsen nicht berühren.
- Bedrucken Sie Discs mindestens einmal pro Monat, damit die Druckerpatronen stets funktionsbereit sind.

Der Rimage 2000i funktioniert nur mit den folgenden Druckerpatronen:

Beschreibung	Rimage-Teilenummer	
Schwarz	RB1	203340-001
Farbe	RC1	203339-001

Folgende Patronenkombinationen werden vom Rimage 2000i-Drucker unterstützt:

Linke Position	Rechte Position
Farbe	Schwarz
Farbe	Keine Patrone
Keine Patrone	Schwarz

Grafikdesign

Im Lieferumfang der Rimage 2000i-Software ist eine Grafikeditor-Software (CD Designer™) enthalten, der während des üblichen Installationsvorgangs der Rimage 2000i-Software auf Ihrem PC installiert wird. Mit dem CD Designer können Sie Disc-Grafiken entwerfen.

Wenn Sie Grafiken mit einer anderen Software als CD Designer entwerfen möchten, beachten Sie folgende Kriterien:

- **Dateiformat:** Optimale Ergebnisse erzielen Sie, wenn Sie Grafiken als JPEG- oder TIFF-Dateien speichern. Diese Dateiformate müssen jedoch vor dem Drucken konvertiert werden. Wenn Sie zum Drucken von Grafiken den CD Designer verwenden, müssen Sie die Grafiken vor dem Drucken importieren und als CD Designer-Dateien (.btw) speichern. Wenn Sie zum Drucken von Grafiken nicht den CD Designer verwenden, müssen Sie die Grafiken vor dem Drucken in PDF-Dateien konvertieren.
- **Farbmodus:** Die in den CD-Designer importierten Etiketten müssen im RGB-Farbmodus erstellt sein.
- **Auflösung (Pixel pro Zoll):** Optimale Ergebnisse erzielen Sie, wenn Sie Bilder mit einer Auflösung von mindestens 300 Pixel pro Zoll verwenden.
- **Grafikdesigngröße:** Gestalten Sie Etiketten in einer Höhe von 12 cm und eine Breite von 12 cm. Der Durchmesser einer Disc in Standardgröße beträgt 120 mm (4,723 Zoll). Die Öffnung hat einen Durchmesser von 15 mm (0,59 Zoll). Der bedruckbare Bereich und die Hub-Größe können je nach Disc-Hersteller unterschiedlich sein.

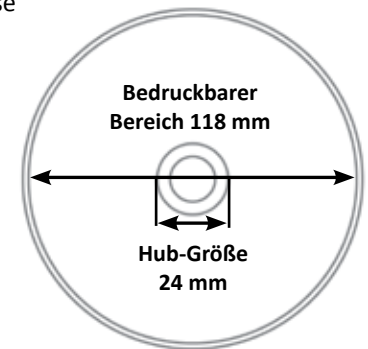

Hinweis: Die Medien in Rimage Media Kits weisen einen bedruckbaren Bereich zwischen 118 und 24 mm auf. Für die meisten Grafiken empfehlen wir eine Einstellung von 118 mm und 24 mm. Weitere Hinweise entnehmen Sie der Abbildung.

Druckanforderungen

Alle Grafiken, die über den CD Designer erstellt und gespeichert werden, verfügen über das korrekte Dateiformat (.btw) für den Druck über den Rimage 2000i. Wenn Sie Grafiken mit einer anderen Software als CD Designer entwerfen und speichern, müssen Sie Ihre Grafiken vor dem Druck über den Rimage 2000i als PDF-Dateien speichern.

Identifizieren der Komponenten des Rimage 2000i Series II

In diesem Abschnitt werden die Rimage 2000i-Hardwarekomponenten und ihre Funktionen beschrieben.

Vorderansicht

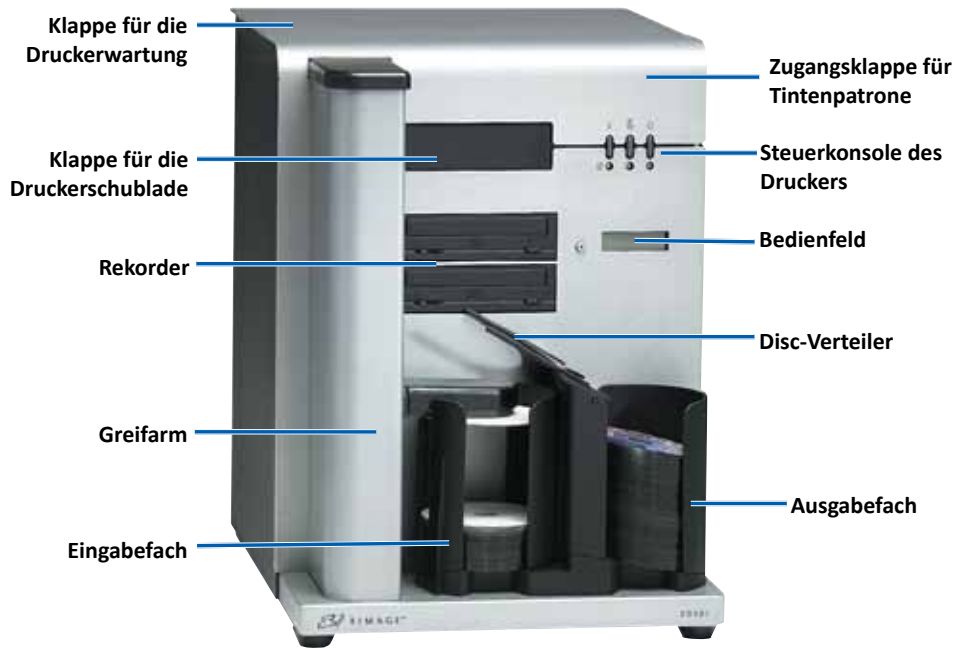

Rückansicht



Identifizieren der Komponenten des Rimage 2000i Series II

Bedienungs- und Anzeigeelemente

Bedienfeld



Das Bedienfeld besteht aus einem zweizeiligen Display und einer Bedientaste. Auf dem Bedienfeld werden Informationen über aktuelle Vorgänge oder Umstände angezeigt, für die der Benutzer gewisse Schritte auszuführen hat.



Drucker-Steuerkonsole

Auf der Steuerkonsole des Rimage 2000i-Druckers befinden sich drei Tasten und drei LEDs, durch die auf bestimmte Umstände hingewiesen wird. In der nachstehenden Tabelle werden die Funktionen aller Tasten und LEDs genauer erklärt.

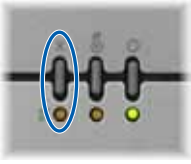
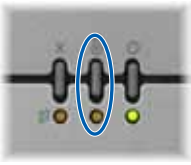

Disc-Image	Name	Funktion
	Abbruchtaste LED für den Tintenpatronenstatus	Drücken Sie die Abbruchtaste, um die verfügbaren Funktionen einzuschränken und den Druckvorgang abubrechen. Wenn ein Hardwareproblem vorliegt, blinkt die LED für den Tintenpatronenstatus in Gelb auf. Geht die Tinte einer Tintenpatrone zur Neige, leuchtet die LED für den Tintenpatronenstatus durchgehend in Gelb auf.
	Schublادتaste Schubladen-LED	Drücken Sie die Schubladentaste zum Öffnen und Schließen der Druckerschublade und zum Einlegen von Discs, die manuell bedruckt werden sollen. Wenn die Druckerschublade geöffnet oder geschlossen wird, leuchtet die Schubladen-LED kurz auf. Wenn beim Bewegen der Schublade ein Fehler auftritt, blinkt die Schubladen-LED.
	Ein-/Aus-Schalter Netz-LED	Drücken Sie den Ein-/Aus-Schalter, um den Drucker ein- bzw. auszuschalten. Die Netz-LED leuchtet durchgehend in Grün auf, wenn der Drucker mit Strom versorgt wird. Drückt der Drucker oder ist ein Fehler aufgetreten, blinkt die Netz LED.

Benutzen des Rimage 2000i Series II

Dieser Abschnitt enthält Informationen zum Ein- und Ausschalten des Rimage 2000i sowie zum Anhalten des Systems und zum Laden von Discs. Zudem enthält er Informationen zum Festlegen der Druckvoreinstellungen.

Einschalten des Rimage 2000i

Wichtig! Vor dem Einschalten des PCs ist der Rimage 2000i einzuschalten. Wird zuerst der PC und dann der Rimage 2000i eingeschaltet, wird die Roboter-Station vom Betriebssystem nicht erkannt und daher auch nicht ordnungsgemäß initialisiert.

Drücken Sie den **Netzschalter** auf der Rückseite des Rimage 2000i. Die Netz-LED leuchtet durchgehend in Grün auf.



Ausschalten des Rimage 2000i

Drücken Sie den **Netzschalter** auf der Rückseite des Rimage 2000i. Die Netz-LED erlischt.

Pausieren des Rimage 2000i

Bevor Sie Discs einlegen oder herausnehmen, müssen Sie den Rimage 2000i anhalten.

1. Drücken Sie die **Bedientaste** und lassen Sie Sie wieder los, um die Roboter-Station anzuhalten. Die Meldung [RIMAGE 2000i PAUSED...] (RIMAGE 2000i PAUSIERT...) wird auf dem Bedienfeld angezeigt.
2. Drücken Sie erneut die **Bedientaste**, um den normalen Betrieb wieder aufzunehmen.



Discs laden

In das Eingabefach können bis zu 100 Discs eingelegt werden. Verwenden Sie Discs mit einer Oberflächenbeschichtung, die für Tintenstrahldrucker geeignet ist. Die in den Rimage Media Kits™ enthaltenen Medien sind so gestaltet, um für optimale Druckerleistung zu sorgen.

Führen Sie die folgenden Schritte aus, wenn Sie Discs in das Eingabefach laden möchten.

1. Drücken Sie die **Bedientaste** und lassen Sie Sie wieder los, um den Rimage 2000i anzuhalten.
2. Legen Sie den **Disc-Verteiler** vorsichtig nach rechts.



3. Legen Sie die **Discs** in den Vorratsbehälter, dass die Aufnahme-seite nach unten zeigt.

Wichtig! Berühren Sie die Discs immer nur an den Kanten. Fingerabdrücke auf der Discoberfläche beeinträchtigen die Druckqualität.

Tip: Trennen Sie die Medien, um sicherzustellen, dass die Discs nicht aneinanderhaften.



Benutzen des Rimage 2000i Series II

4. Verschieben Sie den **Disc-Umleiter** nach links.
5. Drücken Sie die **Bedientaste** und lassen Sie Sie wieder los, um den normalen Betrieb wieder aufzunehmen.



Festlegung der Druckvoreinstellungen auf einem PC mit Windows

Mit den Druckvoreinstellungen können Sie den Rimage 2000i-Drucker so einrichten, dass die Grafik in der bestmöglichen Qualität auf die Discs gedruckt wird. Mithilfe der Druckvoreinstellungen haben Sie folgende Möglichkeiten:

- [Festlegen der Druckqualität](#)
- [Anpassen der verwendeten Tintenmenge](#)
- [Festlegen der Farboptionen](#)
- [Festlegen des bedruckbaren Bereichs](#)
- [Ausrichten der Tintenpatronen](#)
- [Zentrieren des Disc-Image auf der Disc](#)
- [Prüfen des Tintenfüllstands](#)

Tipp: Weitere Hinweise zu diesen Merkmalen erhalten Sie in der Online-Hilfe (im Fenster *Disc Color 480i Printing Preferences* (Disc Color 480i-Druckvoreinstellungen)).

Zugreifen auf die Druckeinstellungen

Sie müssen zur Einrichtung Ihrer Druckvoreinstellungen auf das Fenster *Disc Color Printer 480i Printing Preferences* (Druckvoreinstellungen von Disc Color Printer 480i) zugreifen. Verwenden Sie eine der nachstehend beschriebenen Methoden, um über das Startmenü von Windows oder über den CD Designer auf das Fenster *Disc Color Printer 480i Printing Preferences* (Druckvoreinstellungen von Disc Color Printer 480i) zuzugreifen.

Zugreifen auf die Druckvoreinstellungen über das Startmenü von Windows

Hinweis: Wenn Sie diese Methode verwenden, werden die Druckvoreinstellungen in den Druckertreibereinstellungen gespeichert.

1. In Windows: **Start > Devices and Printers** (Geräte und Drucker).

Tipp: Wählen Sie unter Windows XP **Start > Printers and Faxes** (Drucker und Faxgeräte).

2. Klicken Sie mit der rechten Maustaste auf **Disc Color Printer 480i** und wählen Sie aus dem Dropdown-Menü die Option **Printing Preferences** (Druckvoreinstellungen) aus. Das Fenster *Disc Color Printer 480i Printing Preferences* (Druckvoreinstellungen von Disc Color Printer 480i) öffnet sich.

Zugreifen auf die Druckvoreinstellungen über den CD Designer

Hinweis: Wenn Sie diese Methode verwenden, werden die Druckvoreinstellungen zusammen mit der Grafikdatei gespeichert und anstelle der Druckertreibereinstellungen verwendet.

1. Öffnen Sie in CD Designer die gewünschte **Grafikdatei**.
2. Wählen Sie das Menü **File** (Datei) und klicken Sie auf **Print** (Drucken). Das Fenster *Print* (Drucken) öffnet sich.
3. Wählen Sie aus der Dropdown-Liste **Printer Name** (Druckername) die Option **Disc Color 480i** aus.
4. Wählen Sie **Document Properties** (Dokumenteneigenschaften). Das Fenster *Disc Color 480i Properties* (Eigenschaften von Disc Color 480i) öffnet sich.

Benutzen des Rimage 2000i Series II

Festlegen der Druckqualität

Legen Sie die Druckqualität der Discs durch Ausführen folgender Schritte fest:

1. [Zugreifen auf die Druckeinstellungen](#). Weitere Hinweise entnehmen Sie Seite 9.
2. Wählen Sie die Registerkarte **Features** (Merkmale).
3. Wählen Sie im Bereich *Disc Options* (Disc-Optionen) den entsprechenden **Media Type** (Medientyp) aus der Dropdown-Liste aus.
4. Wenn Sie die gewünschten Einstellungen ausgewählt haben, dann wählen Sie **Apply** (Übernehmen).
5. Wählen Sie **OK**. Das Dialogfeld *Preferences* (Voreinstellungen) wird geschlossen.

Anpassen der verwendeten Tintenmenge

Mit dieser Funktion können Sie die Menge der für den Druck verwendeten Tinte anpassen.

1. [Zugreifen auf die Druckeinstellungen](#). Weitere Hinweise entnehmen Sie Seite 9.
2. Klicken Sie auf die Registerkarte **Advanced** (Erweitert).
3. Wählen Sie **Change** (Ändern) aus dem Dropdown-Feld **Ink Volume**. Das Fenster *Ink Volume* öffnet sich.
4. Verschieben Sie den **Ink Volume** -Regler, um die verwendete Tintenmenge zu erhöhen oder zu reduzieren.
5. Wählen Sie **OK**. Das Fenster *Ink Volume* schließt sich.
6. Klicken Sie auf **Apply** (Übernehmen), um Ihre Änderungen zu speichern.
7. Wählen Sie **OK**. Das Dialogfeld *Preferences* (Voreinstellungen) wird geschlossen.

Festlegen der Farboptionen

Diese Funktion ermöglicht Ihnen das Umschalten zwischen den Druckoptionen „Farbe“ und „Graustufen“. Wählen Sie die für Ihre Etiketten geeignete Option und stellen Sie einige Farbeigenschaften um.

1. [Zugreifen auf die Druckeinstellungen](#). Weitere Hinweise entnehmen Sie Seite 9.
2. Wählen Sie die Registerkarte **Color** (Farbe).
3. Aktivieren oder deaktivieren Sie die Option *Print in Grayscale* (In Graustufen drucken).
 - a. Im Kästchen *Color Options* (Farboptionen), wählen Sie oder löschen Sie das Optionsfeld **Print in Grayscale** (In Graustufen drucken).
 - b. Wenn Sie das Optionsfeld ausgewählt haben, dann wählen Sie die entsprechende **Option** aus dem Dropdown-Menü.
4. Stellen Sie die Farbeigenschaften ein.
 - a. Wählen Sie zum Öffnen die Taste **Color Options** (Farboptionen), um das Fenster *Color Options* (Farboptionen) zu öffnen.
 - b. Um die Farbattribute anzupassen, schieben Sie die Regler **Saturation** (Sättigung), **Brightness** (Helligkeit) und/oder **Color Tone** (Farbton) auf die gewünschte Position.
 - c. Je nach Bedarf wählen Sie die entsprechende **Color Management**-Option aus der Dropdown-Liste.
5. Wenn Sie die gewünschten Einstellungen ausgewählt haben, dann wählen Sie **Apply** (Übernehmen).
6. Wählen Sie **OK**. Das Dialogfeld *Preferences* (Voreinstellungen) wird geschlossen.

Benutzen des Rimage 2000i Series II

Festlegen des bedruckbaren Bereichs

Mit dieser Funktion können Sie den nicht bedruckbaren Bereich oder die Einstellungen für Abdeckungen für Standard-CD-/DVD-/BD-Medien (120 mm) anpassen. Mit den Einstellungen für Abdeckungen können Sie die Außen- und Innendurchmesser so einstellen, dass die Disc ohne Überlappen der Disc-Kanten bedruckt wird. Wenn Sie auf Bereiche der Disc drucken, deren Oberfläche sich nicht für das Drucken eignet, verschmiert die Tinte oder verläuft.

1. [Zugreifen auf die Druckeinstellungen](#). Weitere Hinweise entnehmen Sie Seite 9.
2. Klicken Sie auf die Registerkarte **Mask Settings** (Abdeckungseinstellungen).
3. Messen Sie den **Druckbereich** aus und ändern Sie die Einstellungen entsprechend.
 - Wenn Sie Discs verwenden, die einen bedruckbaren Hub-Bereich aufweisen und über einen Stapelring verfügen, gehen Sie folgendermaßen vor:
 - a. Im Kasten **Hub Area Settings** (Hub-Bereichseinstellungen), wählen Sie das Kästchen **Printing on Hub** (Auf Hub drucken) aus, um am Disc-Hub zu drucken.

Einige ältere Discs weisen einen bedruckbaren Hub-Bereich und einen Zwischenraum für den Stapelring auf. Wenn Sie solche Medien einsetzen, sollten Sie folgende bedruckbaren Bereiche verwenden:

Standardbereich

- Außendurchmesser 118 mm
- Innendurchmesser 38 mm

Hub-Bereich

- Außendurchmesser 35 mm
- Innendurchmesser 24 mm



Disc mit Stapelring

- b. Messen Sie den **Innendurchmesser** der bedruckbaren Oberfläche.
- c. Geben Sie im Feld **Hub Area Settings** (Hub-Bereichseinstellungen) den in Schritt b gemessenen Innendurchmesser ein.
- d. Messen Sie den **Außendurchmesser** des bedruckbaren Hub-Bereichs.
- e. Geben Sie im Feld **Hub Area Settings** (Hub-Bereichseinstellungen) den in gemessenen Innendurchmesser ein Schritt d.

- f. Messen Sie den **Innendurchmesser** des bedruckbaren Standardbereichs.
- g. Geben Sie im Feld **Standard Area Settings** (Standardbereichseinstellungen) den in Schritt f gemessenen Durchmesser ein.

- Wenn Sie auf dem Hub bedruckbare Discs ohne Stapelring verwenden:

- a. Messen Sie den **Innendurchmesser** des bedruckbaren Bereichs.

Die meisten Discs, wie die oben gezeigte, haben folgenden bedruckbaren Bereich:

- Außendurchmesser 118 mm
- Innendurchmesser 24 mm



Disc ohne Stapelring

- b. Im Feld **Hub Area Settings** (Hub-Bereichseinstellungen), ändern Sie die Optionen **Outer Diameter** und **Inner Diameter** auf den im Schritt a gemessenen Wert, bevor Sie andere Durchmesser-Einstellungen ändern.
- c. Ändern Sie im Feld **Standard Area Settings** (Standardbereichseinstellungen) den **Innendurchmesser** auf den in Schritt b gemessenen Wert.

4. Klicken Sie auf **Apply** (Übernehmen), um Ihre Änderungen zu verwenden.
5. Wählen Sie **OK**. Das Dialogfeld **Preferences** (Voreinstellungen) wird geschlossen.

Ausrichten der Tintenpatronen

Um eine optimale Druckqualität und maximale Druckgeschwindigkeit zu erzielen, führen Sie folgende Schritte zum Ausrichten der Tintenpatronen aus.

1. [Zugreifen auf die Druckeinstellungen](#). Weitere Hinweise entnehmen Sie Seite 9.
2. Legen Sie eine Disc (Menge: 1) in den Drucker ein.
 - a. Drücken Sie . Die Druckerschublade wird geöffnet.
 - b. Legen Sie eine **weiße 120 mm-Disc** (Menge: 1) auf das Fach.

Benutzen des Rimage 2000i Series II

- Überprüfen Sie die **Ausrichtung der Tintenpatronen**.
 - Klicken Sie im Dialogfeld *Preferences* (Voreinstellungen) auf die Registerkarte **Service** (Dienst).
 - Klicken Sie auf **Service Toolbox** (Dienst-ToolBox). Daraufhin wird das Dialogfeld *Service Toolbox* (Dienst-ToolBox) geöffnet.
 - Klicken Sie auf **Align Cartridges** (Patronen ausrichten). Daraufhin wird das Dialogfeld *Align Cartridges for Disc Color Printer 480i* (Patronen für Disc Color Printer 480i ausrichten) geöffnet.
 - Folgen Sie den **Bildschirm-Anweisungen**, um den Ausrichtungsvorgang abzuschließen.
 - Klicken Sie nach der Ausrichtung auf **OK**. Das Dialogfeld *Align Cartridges for Disc Color Printer 480i* (Patronen für Disc Color Printer 480i ausrichten) schließt sich.
- Wählen Sie **OK**. Das Dialogfeld *Preferences* (Voreinstellungen) wird geschlossen.
- Drücken Sie . Die Druckerschublade wird geschlossen.

Zentrieren des Disc-Image auf der Disc

Das Rimage 2000i bietet Ihnen zwei Möglichkeiten zur Zentrierung der Abbildung auf der Disc. Sie können entweder die *Autozentrierung*-Methode oder die *Manuelle Zentrierung*-Methode nutzen. Im Folgenden werden beide Methoden beschrieben. Die automatische Zentrierung hat eine Genauigkeit von +/- 0,5 mm. Mit der manuellen Zentrierung können Sie die Zentrierpositionsgenauigkeit auf +/- 0,2 mm verbessern.

Tipp: Verwenden Sie die Funktion *Abbildung zentrieren* nur wenn das gedruckte Bild auf der Disc nicht zentriert ist. Image-Zentrierung wird vom Hersteller voreingestellt und muss i.d.R. nicht im Feld erneut kalibriert werden.

Verwenden Sie die folgende Methode zum Zentrieren des Disc-Image auf der Disc, um eine optimale Druckqualität zu erzielen.

- Zugreifen auf die Druckeinstellungen**. Weitere Hinweise entnehmen Sie Seite 9.
- Drücken Sie . Die Druckerschublade wird geöffnet.

- Legen Sie eine **weiße 120 mm-Disc** (Menge: 1) auf das Fach.
- Auf der Registerkarte **Service** (Dienst), wählen Sie die Option **Service Toolbox** (Dienst-ToolBox). Das *Service Toolbox* (Dienst-ToolBox) -Dialogfeld öffnet sich.
- Wählen Sie **Center Image**. Das Dialogfeld *Centering Margins for Disc Color Printer 480i* (Ränder für Disc Color 480i zentrieren) öffnet sich.
- Folgen Sie den **Bildschirmanweisungen** für die Nutzung der Methoden *Auto-Zentrierung* bzw. *Hand-Zentrierung*.
- Klicken Sie nach der Zentrierung auf **OK**. Das Dialogfeld *Centering Margins for Disc Color Printer 480i* (Ränder für Disc Color 480i zentrieren) schließt sich.
- Wählen Sie **OK**. Daraufhin wird das Dialogfeld *Service Toolbox* (Dienst-ToolBox) geschlossen.
- Wählen Sie **OK**. Das Fenster *Preferences* (Voreinstellungen) wird geschlossen.
- Drücken Sie . Die Druckerschublade wird geschlossen.

Prüfen des Tintenfüllstands

Mit dieser Funktion können Sie den aktuellen Füllstand der Tinte in den Patronen prüfen.

Tipp: Wenn Sie die Tintenpatronen herausnehmen und wieder einsetzen, wird das System zurückgesetzt, um anzuzeigen, dass die Patronen voll sind. Dabei wird der tatsächliche Status nicht berücksichtigt.

- Zugreifen auf die Druckeinstellungen**. Weitere Hinweise entnehmen Sie Seite 9.
- Klicken Sie auf der Registerkarte **Service** (Dienst) auf **Service Toolbox** (Dienst-ToolBox). Daraufhin wird das Dialogfeld *Service Toolbox* (Dienst-ToolBox) geöffnet.
- Klicken Sie auf **Get Ink Level** (Tintenfüllstand abfragen). Die Tintenfüllstandinformationen werden im Feld **Printer Status** (Druckerstatus) angezeigt.
- Wählen Sie **OK**. Das Dialogfeld *Rimage Service Toolbox* (Dienst-ToolBox) schließt sich.
- Wählen Sie **OK**. Das Dialogfeld *Preferences* (Voreinstellungen) wird geschlossen.

Wartung des Rimage 2000i Series II

Die regelmäßige Durchführung vorbeugender Wartungsmaßnahmen für den Rimage 2000i gewährleistet fehlerfreie Aufzeichnungen und sauber gedruckte Grafiken. Die Wartungsmaßnahmen umfassen die Reinigung des Geräts, die Reinigung der Tintenpatronen und das Austauschen des Lüftungsfilters.

In diesem Abschnitt erfahren Sie, wie Sie dafür sorgen können, dass der Rimage 2000i-Drucker stets unter optimalen Betriebsbedingungen genutzt wird.

⚠ Vorsicht: So vermeiden Sie Schäden bei der Wartung des Rimage 2000i:

- Wenden Sie keinesfalls Öle, Silikonfett oder andere Schmiermittel auf den Teilen des Rimage 2000i an.
- Verwenden Sie ausschließlich nichtscheuernde Reinigungsmittel, um die Oberflächen des Rimage 2000i zu reinigen.
- Tragen Sie Reinigungsmittel nie direkt, sondern nur über ein flusenfreies Tuch auf den Rimage 2000i auf.
- Wenn Sie einen Druckluftreiniger verwenden, achten Sie darauf, dass keine Flüssigkeitstropfen in das Gerät gelangen.

Präventiver Wartungsplan

Wichtig! Die Nichtbefolgung des Wartungsplans kann zum Erlöschen der Garantie führen.

Materialien	Maßnahme	Häufigkeit
Obligatorisch		
Flusenfreies Tuch Nicht-scheuerndes Allzweckreinigungsmittel	<ol style="list-style-type: none"> 1. Halten Sie Ihre Hand bei eingeschaltetem Gerät neben den Lüfter, um festzustellen, ob der Lüfter funktioniert. Wenn Sie keinen Luftzug spüren, funktioniert der Lüfter nicht und muss ausgetauscht werden. Wenden Sie sich an Ihren Rimage-Händler. 2. Schalten Sie den Rimage 2000i aus. 3. Ziehen Sie das Netzkabel ab. 4. Wischen Sie alle Außenflächen der Roboter-Station ab. 	Wöchentlich ⚠ Tipp: Ihr Gerät muss unter Umständen häufiger gewartet werden, wenn es in einem Bereich mit viel Staub verwendet wird, z. B. in einem Waren- oder Lagerhaus.
Trockenes, flusenfreies Tuch	<p>Wischen Sie die Gleitstreifen in dem Bereich ab, wo die Hebearm-Roller das System berühren.</p> 	Wöchentlich

Fortsetzung des Wartungsplans auf Seite 14.

Wartung des Rimage 2000i Series II

Materialien	Maßnahme	Häufigkeit
Obligatorisch, Fortsetzung		
Neuer Lüftungsfilter	Tauschen Sie den Lüftungsfilter aus. Weitere Hinweise entnehmen Sie den im Abschnitt Austausch des Lüftungsfilters enthaltenen Anweisungen auf Seite 16.	Monatlich
Druckluftspray Torx T10-Schraubendreher	Entfernen Sie Staub vom Gerät. Weitere Hinweise entnehmen Sie den Hinweisen im Abschnitt Entfernen von Staub vom Rimage 2000i auf Seite 14.	Monatlich
Neue Tintenpatronen	Tauschen Sie die Tintenpatronen aus. Weitere Hinweise entnehmen Sie den im Abschnitt Austausch der Tintenpatronen enthaltenen Anweisungen auf Seite 16.	Nach Bedarf
Optional		
Nicht erforderlich	Reinigen Sie die Tintenpatronen. Weitere Hinweise entnehmen Sie den im Abschnitt Reinigung der Tintenpatronen enthaltenen Anweisungen auf Seite 16.	Bei Problemen mit der Druckqualität
Torx-Schraubendreher T25 11/32-Zoll-Steckschlüssel 5/32-Zoll-Sechskantschlüssel	Richten Sie den Drucker aus. Lesen Sie hierzu die Anweisungen unter Ausrichten des Druckers auf Seite 18.	Nach Bedarf Hinweis: Die Druckereinheit wird bereits im Werk ausgerichtet.

1. Drücken Sie die **Recorder-Tasten** zum Öffnen der Rekorder-Schubladen.
2. Schalten Sie den **Rimage 2000i** aus.
3. Ziehen Sie die **Kabel** auf der Rückseite des Geräts ab.
 - ⚠ **Vorsicht:** Einige Kabel dieses Geräts sind eingerastet. Ein unsachgemäßes Abziehen der Kabel kann unter Umständen zu Beschädigungen führen.

- **Netzkabel**
- **USB-Kabel**

4. Nehmen Sie die **Rückplatte** ab.
 - a. Entfernen Sie die **Torx T10-Schrauben** (Menge: 6), die das hintere Panel sichern.
 - b. Halten Sie die **Rückplatte** oben gut fest. Nehmen Sie sie ab, indem Sie sie gleichzeitig anheben und nach hinten ziehen.

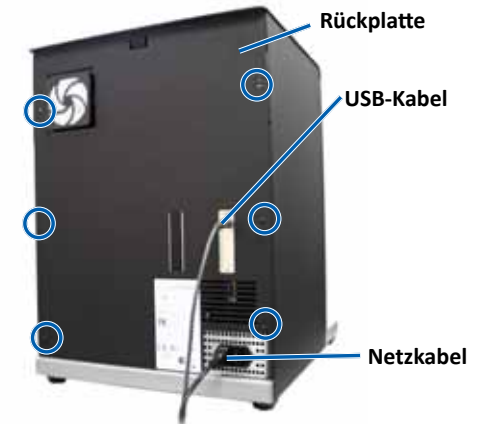

5. Schieben Sie die **linke Seitenplatte** gerade nach hinten und vom Gerät weg.

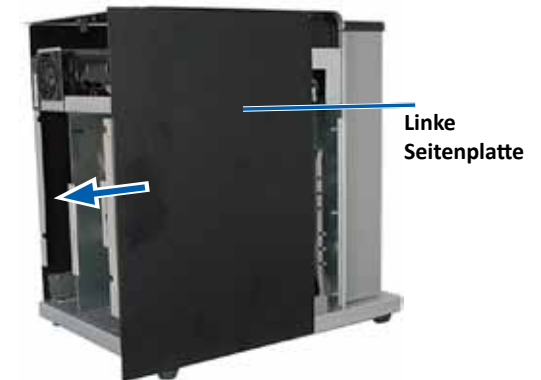

Entfernen von Staub vom Rimage 2000i

✂ Erforderliche Werkzeuge:

- Druckluftspray
- Torx T10-Schraubendreher

Wartung des Rimage 2000i Series II

6. Entfernen Sie den **Staub**.

- a. Sprühen Sie mit dem **Druckluftspray** von vorne nach hinten durch die Rekorder.
- b. Öffnen Sie die **Zugangsklappe für die Tintenpatronen**.
- c. Sprühen Sie mit dem **Druckluftspray** von vorne nach hinten durch den Drucker.

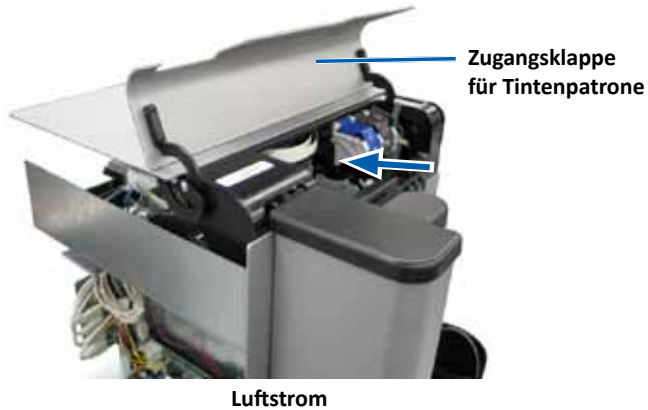

- d. Öffnen Sie die **Zugangsklappe des Druckers**.
- e. Sprühen Sie mit dem **Druckluftspray** von den Scharnieren der Zugangsklappe des Druckers bis an die Rückseite des Systems.

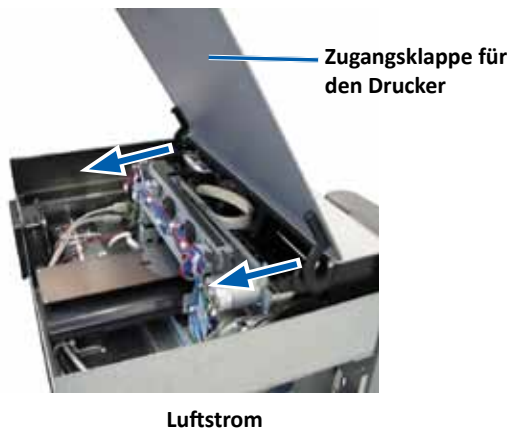

- f. Sprühen Sie mit dem **Druckluftspray** von vorne nach hinten durch den Drucker, über das USB-Hub und die Stromversorgung.



7. Schieben Sie das **linksseitige Panel** bis zum Einrasten ein.
8. Positionieren Sie das **hintere Panel** in das System.
9. Installieren Sie die **Torx T10-Schrauben** (Menge: 6) und ziehen Sie sie an, damit das Panel auf der Rückseite fest eingeschraubt ist.
10. Schließen Sie die Kabel auf der Rückseite des Geräts wieder an.
 - **Netzkabel**
 - **USB-Kabel**
11. Einschalten des **Rimage 2000i**.
12. Drücken Sie die **Rekorder-Tasten**, um die Laufwerksschächte wieder zu schließen.

Wartung des Rimage 2000i Series II

Reinigen der Tintenpatronen

Mit dieser Funktion können Sie die Tintenpatronendüsen reinigen. Die Düsen können durch angetrocknete Tinte verstopfen, was eine schlechte Druckqualität zur Folge hat.

1. **Zugreifen auf die Druckeinstellungen**. Weitere Hinweise entnehmen Sie Seite 9.
2. Klicken Sie auf die Registerkarte **Service** (Dienst).
3. Klicken Sie auf der Registerkarte **Service** (Dienst) auf **Service Toolbox** (Dienst-ToolBox). Daraufhin wird das Dialogfeld *Service Toolbox* (Dienst-ToolBox) geöffnet.
4. Klicken Sie auf **Clean Cartridges** (Patronen reinigen). Das Fenster *Cleaning Cartridges* (Patronen reinigen) öffnet sich.
5. Klicken Sie auf **Light** (Leicht), wenn die Tintenpatronendüsen mit der kleinsten Tintenmenge gereinigt werden sollen. Wenn die Reinigung abgeschlossen ist, zeigt das **Statusfeld** unten im Fenster *Cleaning Cartridges* (Patronen reinigen) eine Meldung an.

Hinweis: Drucken Sie nach dem Reinigen der Tintenpatronendüsen eine Test-Disc. Bleibt die Druckqualität schlecht, dann wiederholen Sie Schritt 1 - Schritt 5 unter Auswahl der Optionen Medium oder Heavy im Schritt 5.

6. Wählen Sie **OK**. Das Dialogfeld *Cleaning Cartridges* (Patronen reinigen) wird geschlossen.
7. Wählen Sie **OK**. Daraufhin wird das Dialogfeld *Service Toolbox* (Dienst-ToolBox) geschlossen.
8. Wählen Sie **OK**. Das Dialogfeld *Preferences* (Voreinstellungen) wird geschlossen.

Austauschen der Verbrauchsmaterialien

Dieser Abschnitt enthält Informationen über das Austauschen des Lüftungsfilters und der Tintenpatronen für den Rimage 2000i.

Austauschen des Lüftungsfilters

Der Lüftungsfilter gehört zu den Verbrauchsmaterialien. Der Lüftungsfilter muss monatlich ausgetauscht werden. Führen Sie folgende Schritte aus, um den Lüftungsfilter auszutauschen.

1. Halten Sie auf der Rückseite des Rimage 2000i eine Ecke der **Lüftungsfilterhalterung** gut fest.
2. Ziehen Sie die **Lüftungsfilterhalterung** vorsichtig von der Rückseite des Rimage 2000i ab.
3. Nehmen Sie den **Lüftungsfilter** heraus.
4. Legen Sie den neuen **Lüftungsfilter** in die **Lüftungsfilter-Halterung**.
5. Drücken Sie die **Lüftungsfilter-Halterung** fest in die Mulde auf der Rückseite des Rimage 2000i, bis sie einrastet.



Austauschen der Tintenpatronen

Führen Sie folgende Schritte aus, wenn Sie die Tintenpatronen im Rimage 2000i austauschen möchten.

Wichtig! Sie müssen die geeigneten Tintenpatronen in einer der im Abschnitt *Tinte* aufgeführten Konfigurationen verwenden. Weitere Hinweise entnehmen Sie Seite 5.

1. Heben Sie die **Tintenpatronen-Zugangsklappe des Druckers** an. Der Schlitten der Tintenpatrone wird auf eine zugängliche Position auf der Schlittenführung geschoben.



Tintenpatrone

Wartung des Rimage 2000i Series II

2. Beim Einrasten der Tintenpatrone heben Sie die **Tintenpatronenverriegelung** in die Stellung „Offen“ an.
3. Ist eine Tintenpatrone bereits eingelegt, dann schieben Sie die **Tintenpatrone** aus dem Tintenpatronenträger heraus.
4. Nehmen Sie eine neue **Tintenpatrone** aus der Verpackung.
5. Ziehen Sie das **Schutzband**, das die Tintendüsen abdeckt, vorsichtig ab.

Wichtig! Berühren Sie weder die Düsen noch die Kupferkontakte auf den Tintenpatronen. Wenn Sie diese Teile berühren, ist es wahrscheinlich, dass beim Tintenfluss Probleme auftreten oder es zu schlechten Stromverbindungen kommt. Entfernen Sie nicht die Kupferstreifen.

6. Halten Sie die **Tintenpatrone** so, dass sich der Kupferstreifen unten befindet und zum Drucker zeigt.
7. Schieben Sie die **Tintenpatrone** dann in den Schlitten.
8. Drücken Sie den **Tintenpatronenverriegelung** nach unten, bis sie einrastet.
9. Schließen Sie die **Zugangsklappe für die Tintenpatronen**. Die LED für den Tintenpatronenstatus blinkt einige Sekunden. Sobald die Status-LED aufhört zu blinken, ist der Rimage 2000i bereit zum Drucken.

Hinweis: Wenn die Tintenpatrone nicht fest in der Halterung sitzt, kann der Drucker die Tintenpatrone nicht erkennen. Der Drucker wird möglicherweise nicht ordnungsgemäß zurückgesetzt oder eine Meldung „Falsche Tintenpatrone“ wird angezeigt. Führen Sie in diesem Fall folgende Schritte aus:

- Nehmen Sie die Tintenpatrone heraus und legen Sie sie erneut ein. Drücken Sie dabei fest auf die Tintenpatrone.
 - Verwenden Sie nur geeignete Tintenpatronen. Geeignete Kartuschen finden Sie in der Liste im Abschnitt **Tinte** (S. Seite 5).
 - Wenn das Problem weiterhin besteht, wechseln Sie die **Tintenpatrone** aus.
-

10. Ausrichten der Tintenpatronen. Weitere Hinweise entnehmen Sie **Ausrichten der Tintenpatronen** auf Seite 11.

Diagnosetests

Dieser Abschnitt enthält Informationen über den Zugriff, sowie die Auswahl und die Durchführung von Diagnosetests für den Rimage 2000i. Bevor Sie beginnen, müssen Sie sicherstellen, dass für den Rimage 2000i kein Fehlerzustand vorliegt.

Wichtig! Führen Sie nur die unten angegebenen Diagnostik-Tests aus. Versuchen Sie keine weiteren Diagnostik-Tests ohne die Hilfe eines Rimage-Fachtechnikers.

Aufrufen des Diagnosetest-Modus

1. Einschalten des **Rimage 2000i**.
2. Warten Sie, bis das System vollständig initialisiert ist.

Hinweis: Es kann bis zu fünf Minuten dauern, bis der Rimage 2000i vollständig initialisiert ist.

3. Drücken Sie die **Bedientaste** und halten Sie sie gedrückt, bis die Meldung [BUTTON DIAGNOSTIC] (Tastendiagnose) am Bedienfeld angezeigt wird.

Hinweis: Während Sie die Bedientaste gedrückt halten, werden auch andere Statusmitteilungen auf dem Bedienfeld angezeigt. Lassen Sie die Bedientaste erst los, wenn auf dem Bedienfeld [BUTTON DIAGNOSTIC] (Tastendiagnose) angezeigt wird.

4. Lassen Sie die **Bedientaste** los. Der Rimage 2000i befindet sich jetzt im Diagnosetestmodus.

Wartung des Rimage 2000i Series II

Auswählen eines Diagnosetests

1. Die Testnummern geben an, wie oft Sie die **Bedientaste** drücken müssen, um den gewünschten Test auszuwählen. Halten Sie die Taste beim letzten Drücken gedrückt, um den gewünschten Test zu starten.

Um beispielsweise Diagnosetest 3 zu starten (Kalibrierungsdiagnose), drücken Sie die **Bedientaste** dreimal und halten Sie beim dritten Mal gedrückt.

Tip: Drücken Sie bei der Auswahl der Diagnosetests die Bedientaste so langsam, dass Sie ausreichend Zeit haben, um Name und Nummer der einzelnen Tests auf dem Bediener-Display zu lesen. Wenn Sie die Taste jedoch zu lange gedrückt halten, wird der jeweilige Test gestartet.

2. Fahren Sie mit dem gewünschten Diagnosetest fort.

Diagnostik-Test 3 – Kalibrieren

Bei diesem Test wird eine Disc dazu verwendet, den Abstand der Ausgangsposition des Roboterarms zum Eingabefach zu kalibrieren.

1. Wählen Sie **Diagnosetest 3** aus. Weitere Hinweise entnehmen Sie [Zugriff auf Diagnostic Test Mode](#) auf Seite 17.
2. Drücken Sie die **Bedientaste** dreimal und halten Sie Sie beim letzten Mal gedrückt. Auf dem Bedienfeld wird [STARTING TEST RELEASE BUTTON] (Test beginnt, Taste loslassen) angezeigt.
3. Lassen Sie die **Bedientaste** los. Auf dem Bedienfeld wird [PLACE ONE DISC INTO SUPPLY BIN PRESS/REL to GO] (Eine Disc in das Eingabefach einlegen, zum Start Drücken/Loslassen) angezeigt.
4. Legen Sie eine **Disc** in das Eingabefach ein.
 **Vorsicht:** Vergewissern Sie sich, dass sich nur eine Disc im Eingabefach befindet. Wenn bei der Durchführung dieses Tests mehr als eine Disc in das Gerät eingelegt ist, führt dies zu fehlerhaften Kalibrierungen. Fehlerhafte Kalibrierungen können Schäden an Roboterarm und Rekordern verursachen.
5. Drücken Sie die **Bedientaste** und lassen Sie Sie wieder los.
 - Der Roboterarm bewegt sich zum Eingabefach und nimmt die Disc auf.
 - Der Roboterarm legt die Disc im Eingabefach ab.
 - Der Roboterarm bewegt sich zurück zu seiner Ausgangsposition über der Druckerschublade.

- Der Rimage 2000i beendet den Diagnosetestmodus und führt einen Neustart durch.

Ausrichten der Druckereinheit des Rimage 2000i

Die Druckereinheit wird bereits im Werk ausgerichtet. Dennoch ist es möglich, dass die Ausrichtung der Druckereinheit während des Versands beeinträchtigt wird. Wenn der Roboterarm die Discs nicht ordnungsgemäß in der Druckerschublade ablegt oder wenn Greiffehler auftreten, müssen Sie die Druckereinheit neu ausrichten. Führen Sie dazu die folgenden Schritte aus.

Erforderliche Werkzeuge:

- Torx-Schraubendreher T25
- 11/32-Zoll-Steckschlüssel
- 5/32-Zoll Innensechskantschlüssel

1. Stoppen Sie alle **Aufträge** oder halten Sie Sie an.
2. Vergewissern Sie sich, dass die **Druckerkabel** angeschlossen sind.
3. Überprüfen Sie die **Ausrichtung der Druckereinheit**.
 - a. Vergewissern Sie sich, dass die **Druckerschublade** geschlossen ist.
 - b. Greife Sie auf den **Diagnosetestmodus** zu. Weitere Hinweise entnehmen Sie dem Abschnitt [Zugriff auf Diagnostic Test Mode](#) auf Seite 17.
 - c. Drücken Sie die **Bedientaste** viermal und halten Sie Sie beim letzten Mal gedrückt. Auf dem Bedienfeld wird [JOG LIFT DIAGNOSTIC] (Diagnose durch Rütteln und Heben) angezeigt. Dadurch wird der Hebearm im Eingabefach nach oben bewegt.
 - d. Sobald [STARTING TEST RELEASE BUTTON] (Test beginnt, Taste loslassen) auf dem Bedienfeld angezeigt wird, lassen Sie die **Bedientaste** wieder los.
 - e. Drücken Sie . Die Druckerschublade wird geöffnet.

Wartung des Rimage 2000i Series II

- f. Legen Sie eine **Disc** (Menge: 1) auf die Druckerschublade, so dass die beiden kleinen Stifte vor der Disc-Öffnung ausgerichtet sind und die Disc auf der Druckerschublade aufliegt. Beachten Sie hierzu die nachfolgenden Abbildungen.

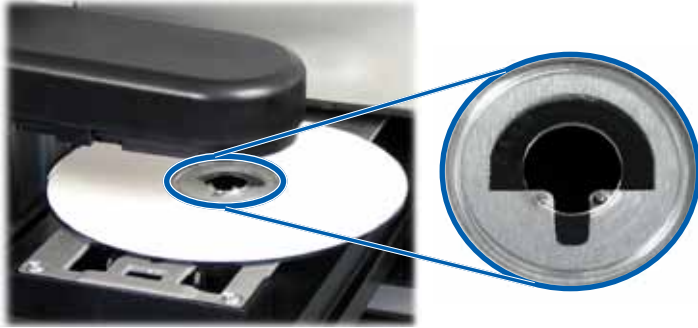

- g. Drücken Sie die **Bedientaste**. Der Greifarm nimmt die Disc auf.
- h. Drücken Sie die **Bedientaste** erneut. Der Roboterarm legt die Disc auf der Druckerschublade ab.
- Wenn die Druckereinheit ordnungsgemäß ausgerichtet ist, legt der Hebearm die Disc sanft auf der Druckerschublade ab und die Disc liegt wie auf den Abbildungen oben gezeigt in der Druckerschublade.
 - Die zwei kleinen Stifte sind im vorderen Bereich der Disc-Öffnung ausgerichtet.
 - Die Disc liegt flach in der Druckerschublade.
 - Wenn die Disc wie oben dargestellt eingelegt ist, ist die Druckereinheit ausgerichtet. Entfernen Sie die Disc aus der Druckerschublade und fahren Sie mit **Schritt 9** fort.
 - Wenn die Disc nicht wie oben dargestellt in der Druckerschublade liegt, müssen Sie die Druckereinheit ausrichten. Fahren Sie mit **Schritt 4** fort.

4. Öffnen Sie die **Druckereinheit**.
- a. Öffnen Sie die **Klappe für die Druckerwartung**, um auf die zwei Sechskantmuttern zugreifen zu können, die sich hinten an der Druckereinheit befinden.

Hinweis: Unter Umständen müssen Sie einen Gegenstand zwischen die Klappe und die Einheit klemmen oder jemanden bitten, die Klappe für Sie hoch zu halten.

- b. Mit dem 11/32-Zoll-Steckschlüssel, lockern Sie die **Sechskantmuttern** (Menge: 2) auf der Rückseite des Druckers. Der Druckerrahmen wird gelockert, damit sie die Stellschrauben (Menge: 3) zur Ausrichtung des Druckers im Schritt 6 verwenden können.

Hinweis: Die Sechskantmuttern dienen dazu, dass sich die Druckereinheit während des Versands in einer stabilen Position befindet. Diese Muttern können nach dem Ausrichten angezogen werden, dies ist jedoch nicht zwingend erforderlich.

- c. Schließen Sie die **Betriebsklappe des Druckers**.

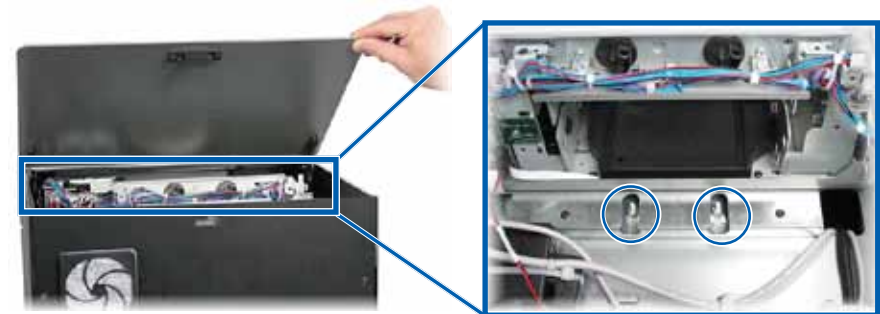

Sechskantmuttern

Wartung des Rimage 2000i Series II

- Öffnen Sie **Tintenpatronen-Zugangsklappe** des Druckers.
- Richten Sie den **Drucker** seitlich aus.

Hinweis: Muss der Drucker von vorne nach hinten ausgerichtet werden, dann fahren Sie mit **Schritt 7** fort.

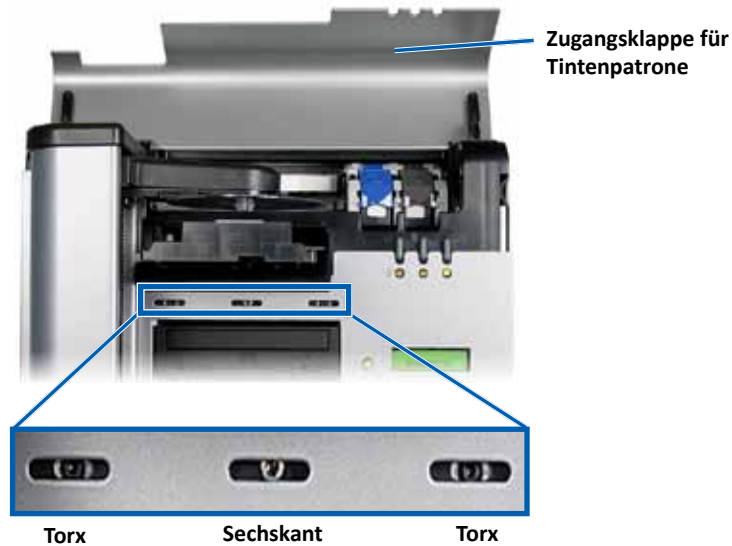

- Lockern Sie die **Torx T25-Schrauben** (Menge: 2) auf der Vorderseite des Druckers, bis sich der Drucker seitlich verschieben lässt.
- Greifen Sie vorsichtig die kleinen **Laschen aus Metall** (Menge: 2) auf dem Drucker.

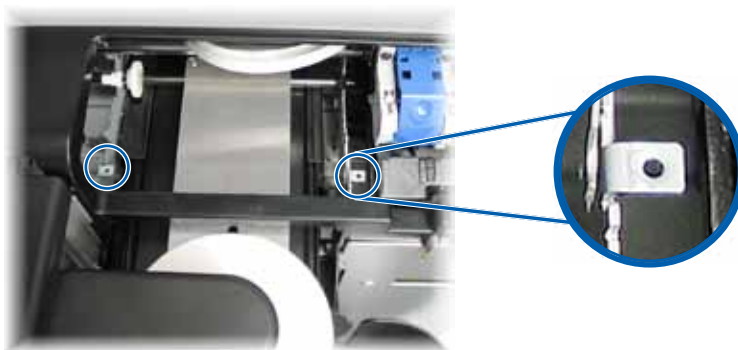

Metallnasen

- Verschieben Sie die **Druckereinheit** je nach Bedarf nach links oder rechts.
 - Wiederholen Sie **Schritt 3** zur Überprüfung der Druckerausrichtung.
 - Wiederholen Sie **Schritt b - Schritt d** je nach Bedarf, bis der Drucker seitlich ordnungsgemäß ausgerichtet ist.
 - Bei richtiger Ausrichtung des Druckers ziehen Sie die **Torx T25-Schrauben** (Menge: 2) an, um die Fortführung der Ausrichtung zu gewährleisten.
- Richten Sie die **Druckereinheit** von vorne nach hinten aus.
 - Mit einem 5/32-Zoll-Innensechskantschlüssel, drehen Sie die **t 5/32-Zoll-Innensechskantschraube** mittig vorne (Menge: 1).
 - Drehen Sie die **Sechskantschraube** im Uhrzeigersinn, wenn die Druckereinheit in den vorderen Bereich des Rimage 2000i geschoben werden soll.
 - Drehen Sie die **Innensechskantschraube** entgegen des Uhrzeigersinns, um den Drucker in Richtung der Rückseite des Rimage 2000i zu verschieben.
 - Wiederholen Sie **Schritt 3** zur Überprüfung der Druckerausrichtung.
 - Wiederholen Sie den Vorgang je nach Bedarf **Schritt 7** bis der Drucker von vorne nach hinten richtig ausgerichtet ist.
- Entfernen Sie die **Disc** aus der Druckerschublade.
- Drücken Sie . Die Druckerschublade wird geschlossen.
- Schließen Sie die **Zugangsklappe für die Tintenpatronen**.
- Drücken Sie die **Bedientaste**, und halten Sie sie gedrückt, bis die Meldung [EXIT TEST MODE DIAGNOSTIC] (Testmodusdiagnose beenden) am Bedienfeld angezeigt wird.
- Lassen Sie die **Bedientaste** los, wenn auf dem Bedienfeld [EXIT TEST MODE DIAGNOSTIC] (Testmodusdiagnose beenden) angezeigt wird.

Hinweis: Wenn auf dem Bedienfeld [PAUSE...] angezeigt wird, drücken Sie die Bedientaste und lassen Sie sie wieder los. Auf dem Bedienfeld wird [RIMAGE 2000i READY] (Rimage 2000i bereit) angezeigt.

Der Rimage 2000i-Drucker ist jetzt startklar.

R I M A G E[®]

Guide d'utilisation Rimage 2000i™ Series II



Siège social :

Rimage Corporation

7725 Washington Avenue South

Minneapolis, MN 55439

États-Unis

800-553-8312 (appel gratuit aux États-Unis)

Service après-vente : +1 952-946-0004

(Mexique/Amérique latine)

Télécopie : +1 952-944-6956

Siège européen :

Rimage Europe GmbH

Albert-Einstein-Str. 26

63128 Dietzenbach Allemagne

Téléphone : +49 6074-8521-14

Télécopie : +49 6074-8521-100

Siège Asie/Pacifique :

Rimage Japan Co., Ltd.

2F., WIND Bldg.

7-4-8 Roppongi Minato-ku,

Tokyo 106-0032 JAPON

Tél. : +81-3-5771-7181

Télécopie : +81-3-5771-7185

Rimage Corporation se réserve le droit d'apporter des améliorations à l'équipement et au logiciel décrits dans ce document à tout moment et sans avis préalable. Rimage Corporation se réserve le droit de réviser cette publication et d'apporter des modifications à son contenu sans obligation pour lui d'informer une personne ou une organisation quelles qu'elles soient de ces révisions ou modifications.

Ce document peut contenir des liens vers des sites Web existants au moment de la publication, mais qui peuvent avoir été déplacés ou être devenus inactifs depuis. Il se peut que ce document contienne des liens vers des sites Internet qui appartiennent et sont exploités par des tiers. Rimage Corporation n'est en aucun cas responsable du contenu de ces sites tiers.

© 2012, Rimage Corporation

Rimage® est une marque déposée de Rimage Corporation. Rimage™ est une marque déposée de Rimage Corporation. Dell® est une marque commerciale de Dell Computer Corporation. FireWire™ est une marque de Apple Computer, Inc. Windows® est une marque déposée de Microsoft Corporation.

Toutes les autres marques et marques déposées appartiennent à leurs propriétaires respectifs.

La version la plus récente de ce document est disponible à l'adresse www.rimage.com/support.

Sommaire

Introduction	1
À propos de ce Guide d'utilisation	1
À propos de ce produit	1
Informations importantes.....	2
Informations relatives à l'assistance	2
Informations complémentaires en ligne	2
Assistance technique	2
Avertissement de responsabilité pour le logiciel d'enregistrement sur CD optique	2
Informations de sécurité et de conformité	3
Précautions de sécurité	3
Informations de conformité	4
Configuration minimale requise de l'imprimante	5
Exigences d'encre.....	5
Exigences relatives à la conception des étiquettes	5
Exigences relatives à l'impression.....	5
Identification des pièces du Rimage 2000i Series II	6
Vue de face	6
Vue arrière	6
Informations relatives aux différentes pièces du produit	7
Panneau de l'opérateur	7
Panneau de commande de l'imprimante	7
Fonctionnement du Rimage 2000i Series II	8
Mise sous tension du Rimage 2000i	8
Mise hors tension du Rimage 2000i.....	8
Mise en pause du Rimage 2000i	8
Chargement des disques.....	8
Configuration de vos préférences d'impression sur un PC Windows	9
Accès aux options d'impression	9
Accès aux options d'impression par le menu Start (Démarrer) de Windows	9
Accès aux options d'impression par CD Designer	9
Définition de la qualité d'impression	10
Ajustement du volume d'encre utilisé.....	10
Configuration des options de couleur	10
Définition de la zone imprimable	11
Alignement des cartouches d'encre	11
Centrage de l'image sur le disque	12
Examen des niveaux d'encre	12

Maintenance du Rimage 2000i Series II	13
Programme de maintenance préventive	13
Dépoussiérage de l'appareil Rimage 2000i	14
Nettoyage des cartouches d'encre.....	16
Remplacement des consommables	16
Remplacement du filtre du ventilateur	16
Remplacement des cartouches d'encre.....	16
Tests de diagnostic	17
Accès au mode de diagnostic	17
Sélection d'un test de diagnostic.....	18
Test de diagnostic 3 – Test de diagnostic de calibrage.....	18
Alignement de l'imprimante sur Rimage 2000i	18

Introduction

Ce manuel fournit les informations requises pour exploiter l'imprimante Rimage 2000i, identifier ses composants et configurer les préférences d'impression. Pour configurer et installer l'imprimante Rimage 2000i, reportez-vous au *Guide d'installation et configuration Rimage® 2000i Series II*.

Pour connaître les informations techniques, reportez-vous au document des *Rimage 2000i Series II Specifications* (Spécifications du Rimage 2000i Series II) correspondant disponible à l'adresse suivante : www.rimage.com/support. Dans la page **Support** (Assistance), sélectionnez : **Desktop Series** (Série Desktop)> **Rimage 2000i Series II** > onglet **User Manuals** (Manuels d'utilisation).

À propos de ce Guide d'utilisation

- Tandis que nous faisons tout notre possible pour maintenir à jour l'ensemble de notre documentation et de nos guides, veuillez noter cependant que la version en anglais de notre documentation disponible sur notre site Web renferme les informations les plus récentes.
- Sauf indication contraire, toutes les instructions de navigation Windows se rapportent à des chemins d'accès XP. La navigation dans les autres systèmes d'exploitation Windows peut différer légèrement.
- Les remarques et symboles suivantes sont utilisées dans le manuel pour clarifier les informations :

Remarque : Une remarque fournit des informations supplémentaires ou des informations qui peuvent s'appliquer à des cas spécifiques uniquement. Une remarque peut, par exemple, inclure des limitations en matière de mémoire, des configurations de matériel ou des détails relatifs à des versions spécifiques d'un programme.

Conseil : Un conseil propose des techniques et des procédures pour vous assister dans des situations particulières. Un conseil peut notamment suggérer des méthodes alternatives qui ne sont pas forcément évidentes et qui vous aident à comprendre des avantages et les possibilités du produit.

Important ! Une remarque importante fournit des informations essentielles pour l'exécution d'une tâche. Si vous n'êtes pas obligé de tenir compte d'un conseil pour exécuter une tâche, en revanche, vous ne pouvez ignorer une remarque importante.

 **Attention :** Indique que la non-observation de la directive correspondante pourrait provoquer la perte ou l'endommagement de l'équipement, du produit, du logiciel ou des données.

 **Avertissement !** Indique que la non-observation de cette directive pourrait être à l'origine de blessures pour le personnel d'exploitation ou de maintenance de l'équipement.

À propos de ce produit

Le modèle Rimage 2000i fait partie de la famille de chargeurs automatiques de la série Desktop. Rimage 2000i est un chargeur automatique robotisé doté de 2 graveurs, un panneau d'affichage sur deux lignes et une imprimante 480i intégrée. Le système Rimage 2000i permet d'enregistrer et d'imprimer des disques. L'appareil Rimage 2000i enregistre et imprime des disques, puis place les disques finis dans le magasin de sortie. Les termes « imprimante 480i » et « imprimante Rimage 2000i » sont utilisés dans ce manuel pour désigner l'imprimante 480i intégrée.

Important ! Il se peut que votre système Rimage 2000i ne ressemble pas exactement au système illustré dans la présentation.

L'imprimante Rimage 2000i fonctionne avec les suites logicielles Rimage Software Suite—Network. Si votre imprimante Rimage 2000i est installée avec Rimage Software Suite—Network, le système Rimage 2000i peut être partagé sur un réseau, permettant ainsi aux utilisateurs de créer des disques depuis leur ordinateur. Pour plus d'informations sur la configuration et l'envoi de commandes sur un réseau, reportez-vous au *Rimage Advance Setup (Networking) Guide* (Guide de configuration avancée Rimage (mise en réseau)) disponible à l'adresse suivante : www.rimage.com/support. Dans le menu **Support** (Assistance), sélectionnez : **Desktop Series** (Série Desktop)> **Rimage 2000i Series II** > onglet **User Manuals** (Manuels d'utilisation).

Informations importantes

Cette section fournit des informations de contact de l'assistance technique et des mises en garde et avertissements du Rimage 2000i.

Les spécifications techniques concernant ce produit sont consultables sur www.rimage.com/support. Dans la page **Support** (Assistance), sélectionnez : **Desktop Series** (Série Desktop) > **Rimage 2000i Series II** > onglet **User Manuals** (Manuels d'utilisation).

Informations relatives à l'assistance

États-Unis, Canada et Amérique latine	
Rimage Corporation 7725 Washington Avenue South Minneapolis, MN 55439 États-Unis Attn : Rimage Services	Courrier électronique : support@rimage.com Téléphone : Amérique du Nord : 800-553-8312 Mexique/Amérique latine 952-944-8144 Télécopie : 952-944-7808
Europe	
Rimage Europe GmbH Albert-Einstein-Str. 26 63128 Dietzenbach Allemagne	Courrier électronique : support@rimage.de Téléphone : +49 6074-8521 14 Télécopie : +49 6074-8521-100
Asie-Pacifique	
Rimage Japan Co., Ltd. 2F., WIND Bldg. 7-4-8 Roppongi Minato-ku, Tokyo 106-0032 JAPON	Courrier électronique : apsupport@rimage.co.jp Téléphone : +81-3-5771-7181 Télécopie : +81-3-5771-7185

Pour contacter les Services Rimage :	
Site Web : www.rimage.com/support	
Base de connaissances : http://rimage.custhelp.com	
Connectez-vous et cliquez sur l'onglet Ask a Question (Poser une question).	
Lorsque vous contactez les Services Rimage, veuillez fournir : <ul style="list-style-type: none">le numéro de série du système et la version du logicielune description fonctionnelle et technique du problèmele message d'erreur exact reçu	Copiez ces informations relatives à votre produit Rimage pour référence ultérieure. Remarque : Veillez à mettre à jour le numéro de série à chaque fois que vous recevez un système de remplacement. Numéro de série : Nom du produit : Date d'achat :

Informations complémentaires en ligne

Sur le site www.rimage.com/support, vous découvrirez les services et l'assistance mondiale proposés par Rimage.

À partir de la page d'accueil Support (Assistance) :	À partir de la page du produit, vous pouvez accéder aux éléments suivants :
<ol style="list-style-type: none">Sélectionnez la série de votre produit.Sélectionnez votre produit.Apprenez-en plus sur la page du produit.	<ul style="list-style-type: none">Informations sur les dernières mises à jour du logiciel et du micrologicielCaractéristiques du produitDocuments les plus récentsTéléchargements des pilotes et des micrologiciels disponibles

Assistance technique

Rimage propose de nombreuses options de service et d'assistance pour le Desktop 2000i, notamment des services d'échange et d'assistance ainsi que des abonnements logiciels. Pour des informations supplémentaires, notamment en ce qui concerne les tarifs de ces services, veuillez contacter votre revendeur à valeur ajoutée Rimage ou notre groupe Rimage.

Important ! Veillez à enregistrer votre chargeur automatique pour obtenir une garantie pièces et main-d'œuvre valable un an et bénéficier d'un accès prioritaire à l'assistance téléphonique. Pour l'enregistrement, connectez-vous à la page <http://www.rimage.com/support/warranty-registration>.

Avertissement de responsabilité pour le logiciel d'enregistrement sur CD optique

Ce produit, le logiciel ou la documentation ont été conçus pour vous aider à reproduire des éléments sur lesquels vous détenez des droits d'auteur ou que vous êtes autorisé à copier par le détenteur des droits d'auteur. En l'absence de détention de ces droits d'auteur ou d'une telle autorisation, vous êtes susceptible d'enfreindre la loi sur les droits d'auteur et d'être passible de dommages et intérêts ou d'autres réparations. En cas de doute concernant vos droits, nous vous invitons à consulter votre conseiller juridique. Si vous ne possédez ni les droits d'auteur ni l'autorisation du détenteur des droits d'auteur, la copie non autorisée de contenu soumis à des droits d'auteur et présent sur un disque optique ou tout autre support enfreint les lois nationales et internationales et peut entraîner des sanctions pénales très sévères.

Informations importantes

Informations de sécurité et de conformité

Ce manuel et les indications sur le produit permettent un fonctionnement adéquat et en toute sécurité. Les indications ci-dessous vous aideront à vous prémunir, vous et d'autres personnes, contre d'éventuels accidents et à éviter tout endommagement de l'équipement.

⚠ Avertissement ! Conformément aux normes ANSI (American National Standards Institute), un avertissement est utilisé pour signaler des situations où le personnel chargé de l'exploitation ou de la maintenance de l'équipement risque de se blesser.

⚠ Attention : Indique que la non-observation de cette directive pourrait provoquer une perte ou des dommages sur l'équipement, le produit, le logiciel ou les données.

Précautions de sécurité

Pour garantir la sécurité, veuillez lire ces précautions et vous familiariser avec leur signification avant d'utiliser cet équipement.

⚠ Avertissement !

- Un technicien autorisé assurera toutes les procédures d'entretien.
- L'utilisation de commandes ou de réglages, ou l'exécution de procédures autres que celles ici spécifiées pourraient entraîner une exposition dangereuse aux radiations.
- Le faisceau laser utilisé par le graveur DVD-R est un laser de classe 1 et peut être dangereux pour les yeux. N'essayez pas d'ouvrir le graveur. Un technicien autorisé assurera toutes les procédures d'entretien.
- L'ingestion d'encre peut être dangereuse. Évitez tout contact avec les yeux. L'encre contient des nitrites. En cas d'ingestion, contactez immédiatement un médecin. Tenir hors de portée des enfants.

⚠ Attention :

- Tous les équipements avec des tensions secteur alternatives ou des basses tensions continues, comme les interrupteurs, les alimentations, les fusibles, les ventilateurs, les moteurs autres que pas à pas, doivent être remplacés par des composants agréés par Rimage afin de conserver l'agrément de sécurité émis par UL.
- N'utilisez que le cordon d'alimentation secteur fourni. Pour de plus amples informations ou pour commander un nouveau cordon d'alimentation, contactez le service client Rimage.
- Ce produit est conçu pour fonctionner dans un environnement de bureau.
- Les cartouches d'encre Rimage ne sont pas fournies sous licence pour modification.
- Le rechargement d'une cartouche d'encre peut endommager la cartouche ou l'imprimante.

Informations importantes

Informations de conformité

Nom du produit	Rimage 2000i
Modèle	RAS16
Avis pour les États-Unis	<p>Testé pour la conformité avec les normes FCC POUR UNE UTILISATION À LA MAISON OU AU BUREAU.</p> <p>Cet appareil est conforme à l'article 15 du règlement de la FCC. Son utilisation est sujette aux conditions suivantes : (1) Ce dispositif ne doit pas générer d'interférences nuisibles et (2) doit accepter les interférences reçues, y compris les interférences qui pourraient provoquer un fonctionnement indésirable. Conformément à l'article 15.21 du règlement de la FCC, tout changement ou toute modification apportée à cet équipement sans l'accord explicite de Rimage Corporation peut générer des interférences nuisibles et entraîner la révocation de votre droit à utiliser cet équipement.</p> <p>REMARQUE : Cet équipement a été testé et déclaré conforme aux limitations prévues dans le cadre de la classe B des appareils numériques, définie par l'article 15 du règlement de la FCC. Ces limites ont été établies pour fournir une protection raisonnable contre les interférences nocives lors d'une installation résidentielle. Cet équipement génère, utilise et diffuse des ondes radio et s'il n'est pas installé ni utilisé en conformité avec les instructions dont il fait l'objet, il peut provoquer des interférences indésirables avec les communications radio. Cependant, il n'est pas possible de garantir qu'aucune interférence ne se produira dans une installation particulière. Si cet équipement provoque des interférences indésirables avec les réceptions radio et TV (ce que vous pouvez déterminer en allumant et en éteignant l'appareil), nous vous engageons vivement à y remédier en prenant l'une des mesures suivantes :</p> <p>Réorientez ou déplacez l'antenne réceptrice.</p> <p>Augmentez la distance entre l'équipement et le récepteur.</p> <p>Raccordez l'appareil à une prise de courant située sur un circuit différent de celui du récepteur.</p> <p>Contactez le revendeur ou un technicien radio/télévision qualifié.</p>
Avis pour le Canada	This Class B digital apparatus complies with Canadian ICES-003. Cet appareil numérique de la classe B est conforme à la norme NMB-003 du Canada.
Avis pour l'Europe	Ce produit est conforme à la directive EMC (89/336/CEE) et à la directive basse tension (73/23/CEE) relatives aux normes européennes suivantes : EN 55022 : 1998 + Amd 1 : 2000 limite de Classe B ; EN 55024 : 1998 ; EN 61000-3-2:2000 ; EN 61000-3-3 : 1995 + Amd 1 : 2001 ; EN 60950 : 2000. Le marquage CE a été apposé conformément à la directive du marquage CE 93/68/EEC.
Avis pour le Japon	<p>Cet équipement est un produit de classe A conforme à la norme du Voluntary Control Council for Interference (VCCI) relative aux équipements informatiques. Si cet équipement est utilisé en milieu domestique, des interférences radio risquent de se produire, auquel cas l'utilisateur devra prendre les mesures correctives qui s'imposent.</p> <p>Traduction :</p> <p>この装置は、情報処理装置等電波障害自主規制協議会（V C C I）の基準に基づくクラスA 情報技術装置です。 この装置を家庭環境で使用すると電波妨害を引き起こすことがあります。 この場合には使用者が適切な対策を講ずるよう要求されることがあります。</p>
Avis pour la Corée	<p>Cet appareil est conforme à la certification Framework Act on Telecommunications and Radio Waves Act.</p> <p>위 기기는 전기통신기본법, 전파법 에 따라 인증되었음을 증명 합니다.</p>
Avis pour l'Australie	Ce produit est conforme à la norme AS/NZS CISPR22 : 2006.

Configuration minimale requise de l'imprimante

Cette section fournit les spécifications des rubans, de conception des étiquettes et d'impression pour l'imprimante Rimage 2000i.

Exigences d'encre

Important !

- Vous ne pouvez utiliser que des cartouches d'encre Rimage authentiques avec l'imprimante Rimage 2000i.
- Conservez les cartouches dans leur emballage d'origine fermé jusqu'à ce que vous en ayez besoin.
- N'utilisez pas de cartouches d'impression usagées.
- Rangez les cartouches dans une pièce dont la température est comprise entre 15,6° et 26,6 °C (60° et 78 °F).
- Stockez les cartouches en position verticale, et non allongées sur le côté ou tête en bas.
- Ne retirez la bande de protection d'une cartouche neuve qu'au moment de l'installer. Une fois la bande retirée, ne la réappliquez pas.
- Une fois la bande de protection retirée, évitez de toucher les contacts et les buses.
- Effectuez au moins une impression de disques par mois pour maintenir les cartouches d'encre en bon état.

L'imprimante Rimage 2000i fonctionne uniquement avec les cartouches d'imprimante suivantes :

Description	Numéro d'article Rimage	
Noir	RB1	203340-001
Couleur	RC1	203339-001

Les combinaisons de cartouches suivantes sont prises en charge par l'imprimante Rimage 2000i :

Position gauche	Position droite
Couleur	Noir
Couleur	Aucune cartouche
Aucune cartouche	Noir

Exigences relatives à la conception des étiquettes

Le logiciel Rimage 2000i Software est accompagné d'un éditeur d'étiquettes dénommé CD Designer™, qui est installé sur votre PC au cours d'une installation

normale du logiciel Rimage 2000i. Vous pouvez utiliser CD Designer pour concevoir vos étiquettes de disque.

Si vous préférez utiliser un autre logiciel que CD Designer pour concevoir vos étiquettes, respectez les critères suivants :

- **Format de fichier :** Pour des résultats optimaux, enregistrez vos étiquettes en tant que fichiers JPEG ou TIFF. Ces formats de fichiers doivent cependant être convertis avant l'impression. Si vous utilisez CD Designer pour imprimer des étiquettes, vous devez les importer et les enregistrer sous forme de fichiers CD Designer (.btw) avant de les imprimer. Si vous n'utilisez pas CD Designer pour imprimer les étiquettes, vous devez les convertir en fichiers PDF avant de les imprimer.
- **Mode de couleur :** Les étiquettes importées dans CD Designer doivent être en mode de couleur RGB.
- **Résolution (pixels par pouce) :** Pour des résultats optimaux, les images utilisées doivent faire au moins 300 points par pouce.
- **Dimensions de conception des étiquettes :** Les étiquettes créées doivent mesurer 12 cm de hauteur sur 12 cm de largeur. Un disque de taille standard mesure 120 mm (4,723 po.) de diamètre. Le trou mesure 15 mm (0,59 po.). Les tailles de la zone imprimable et du moyeu varient en fonction des fabricants de disques.

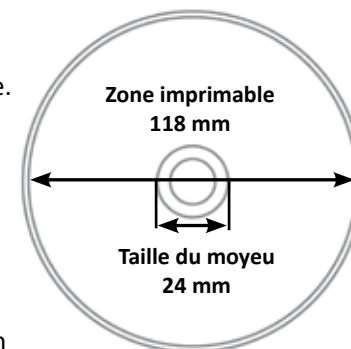

Remarque : Les supports fournis dans les Rimage Media Kits présentent une zone imprimable de 118-24 mm. Sur la plupart des étiquettes, les paramètres d'impression recommandés sont 118 mm et 24 mm. Reportez-vous à l'image ci-dessous.

Exigences relatives à l'impression

Toutes les étiquettes créées et enregistrées dans CD Designer sont au format de fichier approprié (.btw) pour l'impression avec Rimage 2000i. Si vous créez et enregistrez des étiquettes à l'aide d'une application logicielle autre que CD Designer, enregistrez-les au format PDF avant de les imprimer à l'aide du système 2000i.

Identification des pièces du Rimage 2000i Series II

Cette section décrit les composants matériels de l'imprimante Rimage 2000i et ses caractéristiques.

Vue de face

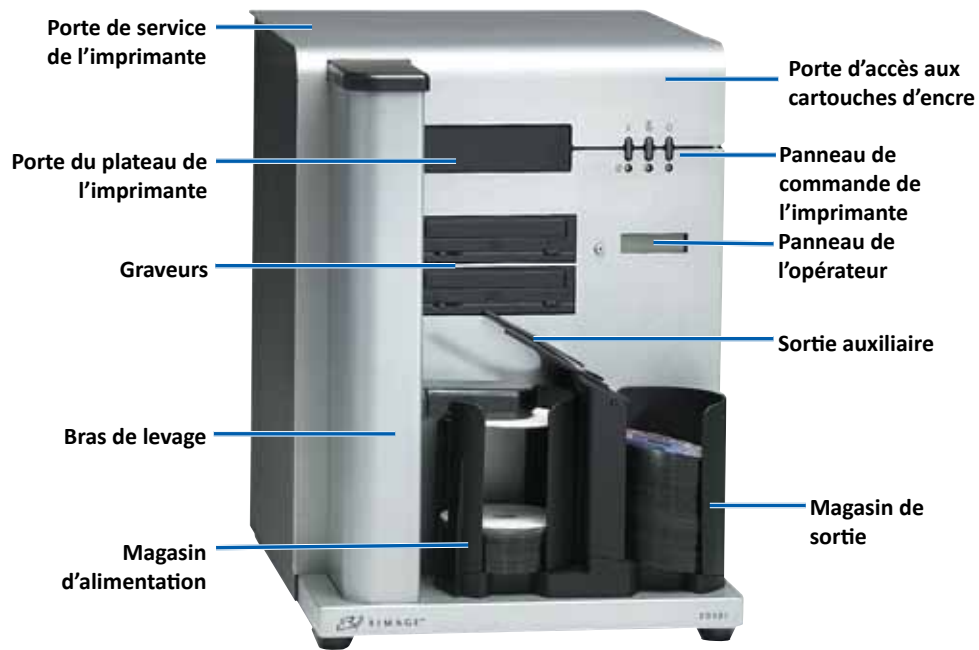

Vue arrière



Identification des pièces du Rimage 2000i Series II

Informations relatives aux différentes pièces du produit

Panneau de l'opérateur



Le panneau de l'opérateur est équipé d'un écran sur deux lignes et d'un bouton de commande. Le panneau de l'opérateur informe l'utilisateur des opérations en cours ou de toute condition nécessitant une intervention de l'opérateur.



Panneau de commande de l'imprimante

Le panneau de commande de l'imprimante Rimage 2000i est équipé de trois boutons et de trois témoins indiquant certaines conditions. Le tableau ci-dessous explique la fonction de chacun de ces boutons et témoins lumineux.



Image	Nom	Fonctionnalité
	Bouton Annuler Témoin État de la cartouche d'encre	Lorsque vous appuyez sur le bouton Annuler, l'impression s'annule. Le témoin État de la cartouche d'encre devient orange et clignote en cas de problème matériel. Il devient orange et reste fixe lorsqu'une cartouche d'encre est quasiment épuisée.
	Bouton Plateau Témoin Plateau	Lorsque vous appuyez sur le bouton Plateau, le plateau de l'imprimante s'ouvre ou se ferme, et un disque est chargé pour l'impression manuelle. Le témoin Plateau s'allume brièvement lorsque le plateau de l'imprimante s'ouvre ou se ferme. Il clignote en cas d'erreur de mouvement du plateau.
	Bouton Alimentation Témoin Alimentation	Lorsque vous appuyez sur le bouton Alimentation, l'imprimante s'allume ou s'éteint. Le témoin Alimentation devient vert et reste fixe lorsque l'imprimante est alimentée. Il clignote lorsque l'imprimante imprime ou qu'elle présente une erreur.

Fonctionnement du Rimage 2000i Series II

Cette section fournit des informations sur la mise sous tension et hors tension de l'appareil Rimage 2000i, la mise en pause du système et le chargement de disques. Elle contient également des instructions sur la configuration des préférences d'impression.

Mise sous tension du Rimage 2000i

Important ! L'imprimante Rimage 2000i doit être mise sous tension avant l'ordinateur. Si l'ordinateur démarre avant la mise sous tension du système Rimage 2000i, le système d'exploitation ne reconnaît pas le chargeur automatique et ne l'initialise pas correctement.

Appuyez sur l'**interrupteur d'alimentation** à l'arrière du Rimage 2000i. Le témoin Alimentation devient vert et reste fixe.

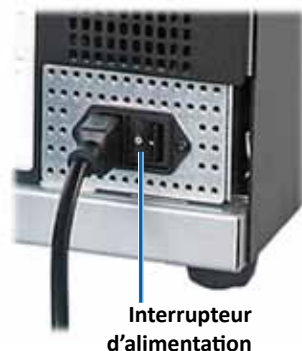

Mise hors tension du Rimage 2000i.

Appuyez sur l'**interrupteur d'alimentation** à l'arrière du Rimage 2000i. Le témoin Alimentation s'éteint.

Mise en pause du Rimage 2000i

Avant de charger ou de décharger des disques sur l'imprimante Rimage 2000i, vous devez la mettre en pause.

1. Pour mettre le chargeur automatique en pause, appuyez sur le **bouton de commande** et relâchez-le. Le message [RIMAGE 2000i PAUSED...] s'affiche sur le panneau de l'opérateur.



2. Appuyez une nouvelle fois sur le **bouton de commande** pour revenir au fonctionnement normal.

Chargement des disques

Le magasin d'alimentation peut contenir jusqu'à 100 disques. Utilisez des disques recouverts d'une surface imprimable au jet d'encre. Les supports fournis dans les Rimage Media Kits™ sont conçus pour des performances d'impression optimales.

Appliquez la procédure qui suit pour charger des disques dans le magasin d'alimentation.

1. Pour mettre le système Rimage 2000i en pause, appuyez sur le **bouton de commande** et relâchez-le.
2. Déplacez délicatement la **sortie auxiliaire** vers la droite.



3. Placez les **disques** dans le magasin d'alimentation, face d'enregistrement vers le bas.

Important ! Manipulez les disques par leurs bords. Les empreintes sur la surface du disque risquent d'affecter la qualité d'impression.

Conseil : Séparez les supports pour garantir que les disques ne sont pas collés.



Fonctionnement du Rimage 2000i Series II

4. Déplacez la **sortie auxiliaire** vers la gauche.
5. Appuyez sur le **bouton de commande** puis relâchez-le pour revenir au fonctionnement normal.



Configuration de vos préférences d'impression sur un PC Windows

Les préférences d'impression vous permettent de configurer votre imprimante Rimage 2000i pour qu'elle produise les meilleures étiquettes possibles sur vos disques. Les options d'impression permettent d'effectuer les actions suivantes :

- *Définition de la qualité d'impression*
- *Ajustement du volume d'encre utilisé*
- *Définition des options de couleurs*
- *Définition de la zone imprimable*
- *Alignement des cartouches d'encre*
- *Centrage de l'image sur le disque*
- *Examen des niveaux d'encre*

Conseil : Pour plus d'informations sur ces fonctions, accédez à l'aide en ligne dans la fenêtre *Disc Color Printer 480i Printing Preferences* (Disc Color Printer 480i Options d'impression).

Accès aux options d'impression

Vous devez accéder à la fenêtre *Disc Color Printer 480i Printing Preferences* (Disc Color Printer 480i Options d'impression) pour définir les options d'impression. Vous pouvez accéder à la fenêtre *Disc Color Printer 480i Printing Preferences* (Disc Color Printer 480i Options d'impression) de deux manières : par le menu **Start** (Démarrer) de Windows ou par **CD Designer**.

Accès aux options d'impression par le menu **Start** (Démarrer) de Windows

Remarque : Si vous utilisez cette méthode, les options d'impression sont enregistrées dans les paramètres du pilote de l'imprimante.

1. Dans Windows, sélectionnez **Start** (Démarrer) > **Devices and Printers** (Périphériques et imprimantes).

Astuce : Dans Windows XP, sélectionnez **Start** (Démarrer) > **Printers and Faxes** (Imprimantes et télécopieurs).

2. Cliquez avec le bouton droit de la souris sur l'icône **Disc Color Printer 480i** et sélectionnez **Options d'impression** (Printing Preferences) dans le menu déroulant. La fenêtre *Disc Color Printer 480i Printing Preferences* (Disc Color Printer 480i Options d'impression) s'affiche.

Accès aux options d'impression par **CD Designer**

Remarque : Si vous utilisez cette méthode, les préférences d'impression sont enregistrées avec le fichier étiquette et sont utilisées à la place des paramètres du pilote de l'imprimante.

1. Dans **CD Designer**, ouvrez un **fichier étiquette**.
2. Dans le menu **File** (Fichier) sélectionnez **Print** (Imprimer). La fenêtre *Print* (Imprimer) s'ouvre.
3. Dans la liste déroulante **Printer Name** (Nom d'imprimante), sélectionnez **Disc Color 480i**.
4. Sélectionnez **Document Properties** (Propriétés du document). La fenêtre *Disc Color 480i Properties* (Propriétés Disc Color 480i) s'affiche.

Fonctionnement du Rimage 2000i Series II

Définition de la qualité d'impression

Utilisez cette procédure pour définir la qualité d'impression de vos disques.

1. [Accès aux options d'impression](#). Reportez-vous à la page 9.
2. Sélectionnez l'onglet **Features** (Fonctions).
3. Dans le volet *Disc Options* (Options de disque), sélectionnez le **Media Type** (Type de support) approprié dans la liste déroulante.
4. Après avoir fait vos choix, sélectionnez **Apply** (Appliquer).
5. Cliquez sur **OK**. La fenêtre *Preferences* (Préférences) se ferme.

Ajustement du volume d'encre utilisé

Cette fonctionnalité permet de régler la quantité d'encre à utiliser.

1. [Accès aux options d'impression](#). Reportez-vous à la page 9.
2. Sélectionnez l'onglet **Advanced** (Avancé).
3. Sélectionnez **Change** (changer) depuis la liste déroulante **Ink Volume** (Volume d'encre). La fenêtre *Ink Volume* (Volume d'encre) s'ouvre.
4. Déplacez le curseur **Ink Volume** (Volume d'encre) pour augmenter ou diminuer le volume d'encre utilisé.
5. Sélectionnez **OK**. La fenêtre *Ink Volume* (Volume d'encre) se ferme.
6. Pour enregistrer vos modifications, sélectionnez **Apply** (Appliquer).
7. Cliquez sur **OK**. La fenêtre *Preferences* (Préférences) se ferme.

Configuration des options de couleur

Cette fonctionnalité permet de permuter entre une impression couleur et une impression monochrome, de sélectionner le type de gestion de couleurs requis par les étiquettes et de régler certains attributs de couleur.

1. [Accès aux options d'impression](#). Reportez-vous à la page 9.
2. Sélectionnez l'onglet **Color** (Couleur).
3. Activez ou désactivez l'option *Print in Grayscale* (Imprimer en échelle de gris).
 - a. Dans la section *Color Options* (Options de couleur), cochez ou désactivez le bouton radio **Print in Grayscale** (Imprimer en échelle de gris).
 - b. Si vous cochez le bouton radio, sélectionnez l'**option** appropriée depuis le menu déroulant.
4. Ajustez les attributs de couleur.
 - a. Sélectionnez le bouton **Color Options** (Options de couleurs) afin d'ouvrir la fenêtre *Color Options* (Options de couleurs).
 - b. Pour régler les attributs de couleur, déplacez les curseurs **Saturation**, **Brightness** (Luminosité), et/ou **Color Tone** (Nuance de couleur) vers la position souhaitée.
 - c. Si nécessaire, sélectionnez l'option **Color Management** (Gestion de couleurs) appropriée dans la liste déroulante.
5. Après avoir fait vos choix, sélectionnez **Apply** (Appliquer).
6. Cliquez sur **OK**. La fenêtre *Preferences* (Préférences) se ferme.

Fonctionnement du Rimage 2000i Series II

Définition de la zone imprimable

Cette fonctionnalité permet d'ajuster les paramètres de zone non-imprimable (ou masque) pour un support CD/DVD/BD 120 mm standard. Les paramètres de masque vous permettent de contrôler les diamètres externe et interne, afin que l'image imprimée ne dépasse pas les bords du disque. Si vous imprimez sur des zones du disque sur lesquelles la surface n'est pas appropriée pour l'impression, l'encre peut baver ou couler.

1. [Accès aux options d'impression](#). Reportez-vous à la page 9.
2. Sélectionnez l'onglet **Mask Settings** (Paramètres de masque).
3. Mesurez la **zone imprimable** et ajustez les paramètres.
 - Si vous utilisez des disques avec moyeu imprimable et anneau d'empilement :
 - a. Pour imprimer sur le moyeu du disque, dans la section **Hub Area Settings** (Paramètres de la zone du moyeu), sélectionnez **Print on Hub** (Imprimer sur le moyeu).

D'autres disques plus anciens comportent un moyeu imprimable et un espace pour l'anneau d'empilement. Si vous disposez de ce type de support, utilisez les zones imprimables suivantes :



Disque avec anneau d'empilement

Zone standard

- Diamètre extérieur de 118 mm
- Diamètre intérieur de 38 mm

Zone du moyeu

- Diamètre extérieur de 35 mm
- Diamètre intérieur de 24 mm

- b. Mesurez le **diamètre interne** de la surface imprimable.
- c. Dans le champ **Hub Area Settings** (Paramètres de la zone du moyeu), entrez le diamètre interne mesuré au cours de l'étape b.
- d. Mesurez le **diamètre externe** de la zone imprimable du moyeu.
- e. Dans le champ **Hub Area Settings** (Paramètres de la zone du moyeu), entrez le diamètre externe mesuré au cours de l'étape d.

- f. Mesurez le **diamètre interne** de la surface imprimable standard.
 - g. Dans le champ **Standard Area Settings** (Paramètres de zone standard), entrez le diamètre mesuré au cours de l'étape f.
- Si vous utilisez des disques sans moyeu imprimable et anneau d'empilement :

- a. Mesurez le **diamètre interne** de la surface imprimable.

La plupart des disques tels que celui illustré ci-dessus présentent les zones imprimables suivantes :

- Diamètre extérieur de 118 mm
- Diamètre intérieur de 24 mm



Disque sans anneau d'empilement

- b. Dans le champ **Hub Area Settings** (Paramètres de la zone du moyeu), modifiez les paramètres **Outer Diameter** (Diamètre externe) et **Inner Diameter** (Diamètre interne) sur la valeur mesurée étape a avant de modifier d'autres paramètres de diamètre.
- c. Dans le champ **Standard Area Settings** (Paramètres de zone standard), modifiez le **diamètre interne** sur la même valeur utilisée étape b.



4. Pour enregistrer vos modifications, sélectionnez **Apply** (Appliquer).
5. Cliquez sur **OK**. La fenêtre **Preferences** (Préférences) se ferme.

Alignement des cartouches d'encre

Pour obtenir une qualité d'impression optimale et une vitesse d'impression maximale, suivez cette procédure pour aligner les cartouches d'impression.

1. [Accès aux options d'impression](#). Reportez-vous à la page 9.
2. Chargez un (1) disque dans l'imprimante.
 - a. Appuyez sur . Le plateau de l'imprimante s'ouvre.
 - b. Placez un (1) **disque blanc de 120 mm** sur le plateau.

Fonctionnement de l'imprimante Rimage 2000i Series II

- Vérifiez l'**alignement des cartouches d'encre**.
 - Dans la fenêtre *Preferences* (Préférences), sélectionnez l'onglet **Service**.
 - Sélectionnez **Service Toolbox** (Boîte à outils de service). La boîte de dialogue *Service Toolbox* (Boîte à outils de service) s'affiche.
 - Sélectionnez **Align Cartridges** (Aligner les cartouches). La boîte de dialogue *Align Cartridges for Disc Color Printer 480i* (Aligner les cartouches pour Disc Color Printer 480i) s'affiche.
 - Suivez les **indications sur l'écran** pour exécuter l'alignement.
 - Lorsque l'alignement est terminé, sélectionnez **OK**. La boîte de dialogue *Align Cartridges for Disc Color Printer 480i* (Aligner les cartouches pour Disc Color Printer 480i) se ferme.
- Cliquez sur **OK**. La fenêtre *Preferences* (Préférences) se ferme.
- Appuyez sur . Le plateau de l'imprimante se ferme.
- Dans l'onglet **Service**, sélectionnez **Service Toolbox** (*Boîte à outils de service*). La boîte de dialogue *Service Toolbox* (Boîte à outils de service) s'affiche.
- Sélectionnez **Center Image** (*Centrer l'image*). La boîte de dialogue *Centering Margins for Disc Color Printer 480i* (Centrage des marges pour Disc Color 480i) s'affiche.
- Suivez les **instructions à l'écran** pour utiliser la méthode de *centrage automatique ou de centrage manuel*.
- Lorsque l'image est centrée, sélectionnez **OK**. La boîte de dialogue *Centering Margins for Disc Color Printer 480i* (Centrage des marges pour Disc Color 480i) se ferme.
- Sélectionnez **OK**. La boîte de dialogue *Rimage Service Toolbox* (Boîte à outils de service Rimage) se ferme.
- Sélectionnez **OK**. La fenêtre *Preferences* (Préférences) se ferme.
- Appuyez sur . Le plateau de l'imprimante se ferme.

Centrage de l'image sur le disque

L'imprimante Rimage 2000i propose deux méthodes pour centrer l'image sur le disque : la méthode de *centrage automatique* ou la méthode de *centrage manuel*. La procédure ci-dessous décrit les deux méthodes disponibles. La méthode de centrage automatique a un taux de précision de +/- 0,5 mm. Vous pouvez améliorer la précision de la position de centrage à l'aide du réglage de centrage manuel avec un taux de précision de +/- 0,2 mm.

Conseil : Utilisez la fonctionnalité *Center Image* (Centrer l'image) uniquement si l'image imprimée n'est pas centrée sur le disque. Le centrage d'image est défini chez le fabricant et ne nécessite généralement pas d'être réétalonné.

Pour obtenir une qualité d'impression optimale, suivez la procédure ci-dessous pour centrer l'image sur le disque.

- Accès aux options d'impression**. Reportez-vous à la page 9.
- Appuyez sur . Le plateau de l'imprimante s'ouvre.
- Placez un (1) **disque blanc de 120 mm** sur le plateau.

Examen des niveaux d'encre

Cette fonctionnalité permet d'examiner le niveau d'encre dans les cartouches.

Conseil : Si vous retirez les cartouches d'encre puis les réinsérez, le système se réinitialise pour indiquer que les cartouches sont pleines, quel que soit l'état de remplissage actuel.

- Accès aux options d'impression**. Reportez-vous à la page 9.
- Dans l'onglet **Service**, sélectionnez **Service Toolbox** (Boîte à outils de service). La boîte de dialogue *Service Toolbox* (Boîte à outils de service) s'affiche.
- Sélectionnez **Get Ink Level** (Connaître le niveau d'encre). Les informations de niveau d'encre s'affichent dans le champ **Printer Status** (État de l'imprimante).
- Cliquez sur **OK**. La boîte de dialogue *Rimage Service Toolbox* (Boîte à outils de service Rimage) se ferme.
- Cliquez sur **OK**. La fenêtre *Preferences* (Préférences) se ferme.

Maintenance du Rimage 2000i Series II

Des opérations régulières de maintenance préventive de votre Rimage 2000i peuvent contribuer à obtenir des enregistrements et des étiquettes imprimées parfaits. Ces procédures incluent notamment le nettoyage du système, le nettoyage des cartouches d'impression et le remplacement du filtre de ventilateur.

Les procédures de cette section permettent de conserver l'imprimante Rimage 2000i dans des conditions de fonctionnement optimales.

⚠ Attention : Pour éviter d'endommager le Rimage 2000i lors des opérations de maintenance :

- N'appliquez jamais d'huiles, de silicone ou autres lubrifiants sur des composants de votre Rimage 2000i.
- Utilisez uniquement des produits nettoyants non abrasifs pour essuyer les surfaces du Rimage 2000i.
- Ne versez pas le nettoyant directement sur le Rimage 2000i. Appliquez-le à l'aide d'un chiffon non pelucheux.
- Lorsque vous diffusez de l'air comprimé, assurez-vous qu'aucun liquide ne s'écoule dans votre système.

Programme de maintenance préventive

Important ! Le non-respect de ce programme de maintenance peut annuler votre garantie.

Matériel	Tâche	Fréquence
Obligatoire		
Chiffon non pelucheux Solvant générique non abrasif	<ol style="list-style-type: none">1. Lorsque le Rimage 2000i est sous tension, placez votre main près du ventilateur pour vérifier que celui-ci fonctionne. Si vous ne sentez pas d'air circuler, le ventilateur ne fonctionne pas et doit être remplacé. Contactez votre revendeur Rimage.2. Éteignez le Rimage 2000i.3. Débranchez le cordon d'alimentation.4. Essuyez toutes les surfaces extérieures du chargeur automatique.	Toutes les semaines Conseil : Si votre système se trouve dans une zone poussiéreuse, notamment un magasin ou un entrepôt, vous devrez peut-être effectuer ces tâches de maintenance plus souvent.
Chiffon sec non pelucheux	Essuyez les bandes coulissantes à l'endroit où les rouleaux du bras de levage sont en contact avec le système.  Bandes coulissantes	Toutes les semaines

Suite du calendrier de maintenance préventive à la page 14.

Maintenance du Rimage 2000i Series II

Matériel	Tâche	Fréquence
Obligatoire (suite)		
Nouveau filtre de ventilateur	Remplacez le filtre du ventilateur . Reportez-vous aux instructions de la section Remplacement du filtre du ventilateur à la page 16.	Tous les mois
Bombe d'air comprimé Tournevis Torx T10	Dépoussiérez le système. Reportez-vous aux instructions de la section Dépoussiérage du Rimage 2000i , page 14.	Tous les mois
Nouvelles cartouches d'encre	Remplacez les cartouches d'encre. Reportez-vous aux instructions de la section Remplacement des cartouches d'encre page 16.	Selon les besoins
Facultatif		
Aucun requis	Nettoyez les cartouches d'encre. Reportez-vous aux instructions de la section Nettoyage des cartouches d'encre , page 16.	Lorsque la qualité d'impression présente des problèmes
Tournevis Torx T25 Clé à tube 11/32 po. Clé hexagonale 5/32 po.	Alignez l'imprimante. Reportez-vous aux instructions de la section Alignement de l'imprimante , page 18.	Selon les besoins Remarque : <u>L'imprimante est alignée en usine.</u>

Dépoussiérage de l'appareil Rimage 2000i

✂ Outils requis :

- Bombe d'air comprimé
- Tournevis Torx T10

1. Appuyez sur les **boutons de gravure** pour ouvrir les plateaux du graveur.
2. Éteignez le **Rimage 2000i**.
3. Débranchez les **câbles** à l'arrière du système.

⚠ Attention : Certains câbles du système sont attachés. Si vous ne débranchez pas les câbles correctement, vous risquez d'endommager l'équipement.

- **Cordon d'alimentation**
- **Câble USB**

4. Retirez le **panneau arrière**.
 - a. Retirez les six (6) **vis Torx T10** à l'aide desquelles le panneau est fixé.
 - b. Tout en saisissant fermement la partie supérieure du **panneau arrière**, soulevez-la et tirez dessus pour l'extraire.

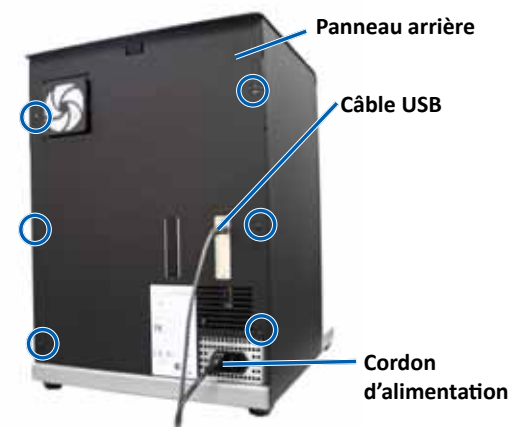

5. Faites glisser le **panneau latéral gauche** vers le haut et l'extérieur pour l'extraire du système.

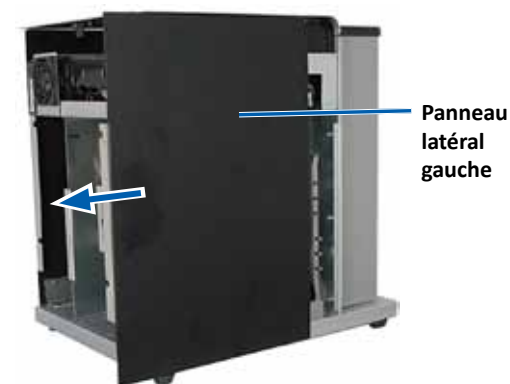

Maintenance du Rimage 2000i Series II

6. Retirez la poussière.
 - a. Diffusez de l'**air comprimé** dans les graveurs de l'avant vers l'arrière.
 - b. Ouvrez la **porte d'accès aux cartouches d'encre**.
 - c. Diffusez de l'**air comprimé** dans l'imprimante de l'avant vers l'arrière.



Flux d'air

- d. Ouvrez la **porte d'accès à l'imprimante**.
- e. Diffusez de l'**air comprimé**, des charnières de la porte d'accès à l'imprimante vers l'arrière du système.

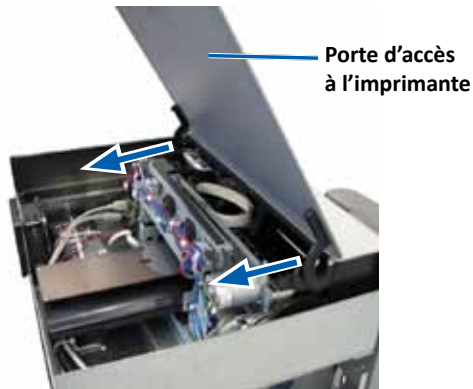

Flux d'air

- f. Diffusez de l'**air comprimé** de l'avant du système vers l'arrière en passant par les ports USB et le bloc d'alimentation.



7. Repositionnez le **panneau latéral gauche**.
8. Positionnez le **panneau arrière** dans le système.
9. Placez et serrez les six (6) **vis Torx T10** pour fixer le panneau arrière.
10. Branchez les câbles à l'arrière du système.
 - **Cordon d'alimentation**
 - **Câble USB**
11. Mettez l'imprimante **Rimage 2000i** sous tension.
12. Appuyez sur les **boutons de gravure** pour fermer les plateaux du graveur.

Maintenance du Rimage 2000i Series II

Nettoyage des cartouches d'encre

Cette fonctionnalité permet de nettoyer les buses des cartouches d'encre. Les buses peuvent être encrassées par de l'encre sèche, d'où une qualité d'impression médiocre.

1. [Accès aux options d'impression](#). Reportez-vous à la page 9.
2. Sélectionnez l'onglet **Service**.
3. Dans l'onglet **Service**, sélectionnez **Service Toolbox** (Boîte à outils de service). La boîte de dialogue *Service Toolbox* (Boîte à outils de service) s'affiche.
4. Sélectionnez **Clean Cartridges** (Nettoyer les cartouches). La fenêtre *Cleaning Cartridges* (Nettoyage des cartouches) s'affiche.
5. Sélectionnez **Light** (Faible) pour nettoyer les buses de cartouche d'encre à l'aide de la quantité d'encre la plus faible. Une fois le nettoyage terminé, un message s'affiche dans le champ **status** (état) dans la partie inférieure de la fenêtre *Cleaning Cartridges* (Nettoyage des cartouches).

Remarque : Imprimez un disque de test après le nettoyage des buses de cartouche d'encre. Si la qualité d'impression n'est toujours pas satisfaisante, répétez l'étape 1 à l'étape 5, en sélectionnant les options **Medium** (Moyen) ou **Heavy** (Élevé) à l'étape 5.

6. Cliquez sur **OK**. La fenêtre *Cleaning Cartridges* (Nettoyage des cartouches) se ferme.
7. Cliquez sur **OK**. La boîte de dialogue *Rimage Service Toolbox* (Boîte à outils de service Rimage) se ferme.
8. Cliquez sur **OK**. La fenêtre *Preferences* (Préférences) se ferme.

Remplacement des consommables

Cette section fournit des informations sur le remplacement du filtre du ventilateur et des cartouches d'encre du système Rimage 2000i.

Remplacement du filtre du ventilateur

Le filtre du ventilateur est un article consommable. Vous devrez le remplacer tous les mois. Suivez la procédure ci-dessous pour remplacer le filtre du ventilateur.

1. Au dos de l'imprimante Rimage 2000i, saisissez fermement un coin du **logement du filtre du ventilateur**.
2. Tirez délicatement sur le **logement du filtre du ventilateur** pour le dégager du panneau arrière de l'imprimante Rimage 2000i.
3. Retirez le **filtre**.
4. Placez le nouveau **filtre** dans le **logement du filtre du ventilateur**.
5. Appuyez fermement sur le **logement du filtre du ventilateur** pour l'insérer dans les fentes situées au dos de l'imprimante Rimage 2000i jusqu'à ce qu'il se mette en place



Remplacement des cartouches d'encre

Suivez la procédure ci-dessous pour remplacer les cartouches d'encre de l'imprimante Rimage 2000i.

Important ! Vous devez utiliser les cartouches d'encre appropriées dans l'une des configurations énumérées dans la section [Exigences d'encre](#). Reportez-vous à la page 5.

1. Soulevez la **porte d'accès aux cartouches d'encre**. Le chariot d'impression se déplace vers une position accessible sur le guide.

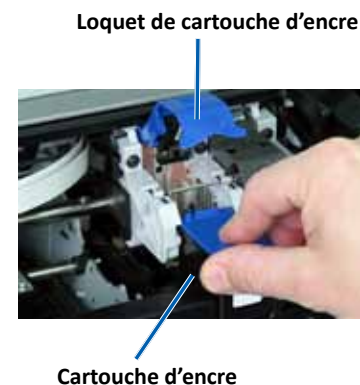

Maintenance du Rimage 2000i Series II

2. Une fois le chariot d'impression immobile, soulevez le **loquet de cartouche d'encre** pour le placer en position ouverte.
3. Si une cartouche d'encre est déjà installée, faites glisser la **cartouche d'encre** hors du logement pour cartouche d'encre.
4. Déballez une **cartouche d'encre** neuve.
5. Retirez délicatement la **bande de protection** qui recouvre les buses d'encre.

Important ! Ne touchez pas aux buses ou aux contacts en cuivre sur les cartouches d'encre. Si vous les touchez, vous risquez de provoquer des obstructions, des défaillances au niveau des cartouches d'encre et les branchements électriques risquent d'en souffrir. Ne retirez pas les bandes en cuivre.

6. Tenez la **cartouche d'encre** de sorte que la bande en cuivre soit en bas et orientée vers l'imprimante.
7. Faites glisser la **cartouche d'encre** dans le logement.
8. Appuyez sur le **loquet de cartouche d'encre** jusqu'à ce qu'il s'enclenche.
9. Fermez la **porte d'accès aux cartouches d'encre**. Le témoin d'état des cartouches d'encre clignote pendant quelques secondes. Lorsqu'il cesse de clignoter, l'imprimante Rimage 2000i est prête à imprimer.

Remarque : Si la cartouche d'encre ne repose pas correctement dans son logement, l'imprimante ne la reconnaîtra pas. L'imprimante peut ne pas se réinitialiser correctement ou un message de cartouche d'encre incorrecte peut s'afficher. Si ceci se produit :

- Retirez la cartouche d'encre et réinsérez-la. Appuyez fermement sur la cartouche lorsque vous la réinsérez.
 - Veillez à utiliser la cartouche appropriée. Les cartouches acceptées sont affichées dans la section *Exigences d'encre*, page 5.
 - Si le problème persiste, remplacez la **cartouche d'encre**.
-

10. Alignez les cartouches d'encre. Reportez-vous à la section *Alignement des cartouches d'encre*, page 11.

Tests de diagnostic

Cette section fournit des informations nécessaires pour afficher, sélectionner et effectuer des tests de diagnostic sur l'appareil Rimage 2000i. Avant de commencer, vérifiez que l'imprimante Rimage 2000i ne présente pas d'erreur.

Important ! N'exécutez que les tests de diagnostic mentionnés ci-après. N'essayez pas d'exécuter d'autres tests de diagnostic sans l'aide d'un technicien Rimage expérimenté

Accès au mode de diagnostic

1. Mettez l'imprimante **Rimage 2000i** sous tension.
2. Attendez que l'initialisation du système soit complète.

Remarque : L'initialisation du système Rimage 2000i peut durer jusqu'à 5 minutes.

3. Appuyez sur le **bouton de commande** et maintenez-le enfoncé jusqu'à ce que l'intitulé [BUTTON DIAGNOSTIC] (Bouton de diagnostic) s'affiche sur le panneau de l'opérateur.

Remarque : D'autres messages d'état s'affichent sur le panneau de l'opérateur lorsque vous appuyez sur le bouton de commande. Ne relâchez pas le bouton avant que le message [BUTTON DIAGNOSTIC] ne s'affiche sur le panneau.

4. Relâchez le **bouton de commande**. L'appareil Rimage 2000i est en mode de test de diagnostic.

Maintenance du Rimage 2000i Series II

Sélection d'un test de diagnostic

1. Appuyez sur le **bouton de commande** le nombre de fois correspondant au numéro du test souhaité et maintenez le bouton enfoncé à la dernière pression pour lancer le test sélectionné.

Ainsi, pour lancer le test de diagnostic 3 (diagnostic de calibrage), appuyez trois fois sur le **bouton de commande** et maintenez-le enfoncé à la troisième pression.

Conseil : Pour afficher le numéro et le nom de chaque test de diagnostic, appuyez sur le bouton de commande à une vitesse suffisamment lente de manière à pouvoir lire le nom du test sur le panneau de l'opérateur. Si vous maintenez le bouton enfoncé trop longtemps, le test démarre.

2. Exécutez le test de diagnostic voulu.

Test de diagnostic 3 – Test de diagnostic de calibrage

Ce test utilise un disque pour calibrer la distance qui sépare la position initiale du bras de levage et le magasin d'alimentation.

1. Accédez au **test de diagnostic 3** et sélectionnez-le. Reportez-vous à la section [Accès au mode de test de diagnostic](#) page 17.
2. Appuyez trois fois sur le **bouton de commande** et maintenez-le enfoncé à la dernière pression. Le message [STARTING TEST RELEASE BUTTON] s'affiche sur le panneau de l'opérateur.
3. Relâchez le **bouton de commande**. Le panneau de l'opérateur affiche le message [PLACE ONE DISC INTO SUPPLY BIN PRESS/REL to GO].
4. Placez un **disque** dans le magasin d'alimentation.

 **Attention :** Veillez à ne placez qu'un seul disque dans le magasin d'alimentation. Si vous tentez d'effectuer ce test avec plusieurs disques dans le système, le calibrage sera erroné entraînant des dommages potentiels sur le bras de levage et les graveurs.

5. Appuyez brièvement sur le **bouton de commande**.
 - Le bras de levage se déplace vers le magasin d'alimentation puis saisit le disque.
 - Le bras de levage dépose le disque sur le magasin.

- Le bras de levage se replace dans sa position initiale sous le plateau de l'imprimante.
- L'appareil Rimage 2000i quitte le mode de test de diagnostic et le système redémarre.

Alignement de l'imprimante sur Rimage 2000i

L'imprimante est alignée en usine. Cependant, il est possible qu'elle se désaligne lors de son expédition. Si le bras de levage ne saisit pas correctement les disques à partir du plateau de l'imprimante, s'il ne place pas les disques correctement sur le plateau de l'imprimante, ou si des erreurs de serrage se produisent, vous devez réaligner l'imprimante. Procédez comme suit pour aligner l'imprimante.

Outils requis :

- Tournevis Torx T25
- Clé à tube 11/32 pouces
- Clé hexagonale 5/32 pouces

1. Arrêtez ou mettez en pause tous les **travaux**.
2. Vérifiez que les **câbles de l'imprimante** sont connectés.
3. Testez l'**alignement de l'imprimante**.
 - a. Vérifiez que le **plateau de l'imprimante** est fermé.
 - b. Accès au **mode de test de diagnostic**. Reportez-vous à la section [Accès au mode de test de diagnostic](#), page 17
 - c. Appuyez quatre fois sur le **bouton de commande** et maintenez-le enfoncé à la dernière pression. Le message [JOG LIFT DIAGNOSTIC] s'affiche sur le panneau de l'opérateur. Cette opération déplace le bras de levage vers la partie supérieure de la colonne de levage.
 - d. Lorsque le message [STARTING TEST RELEASE BUTTON] s'affiche sur le panneau de l'opérateur, relâchez le **bouton de commande**.
 - e. Appuyez sur . Le plateau de l'imprimante s'ouvre.

Maintenance du Rimage 2000i Series II

- f. Placez un (1) **disque** sur le plateau de l'imprimante de sorte que les deux petites broches soient alignées à l'avant de l'orifice dans le disque et que le disque repose à plat sur le plateau. Reportez-vous aux images ci-dessous.

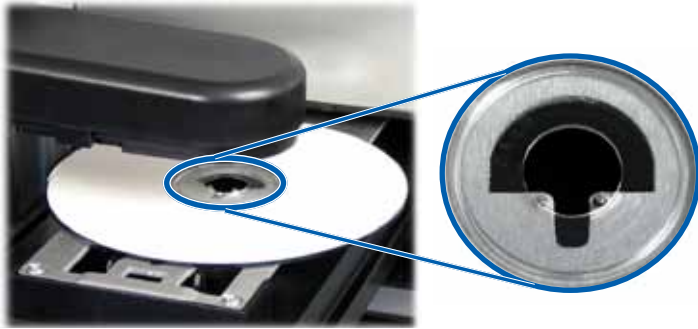

- g. Appuyez sur le **bouton de commande**. Le bras de levage saisit le disque.
- h. Appuyez de nouveau sur le **bouton de commande**. Le bras de levage dépose le disque sur le plateau de l'imprimante.
- Si l'imprimante est correctement alignée, le bras de levage pose délicatement le disque sur le plateau de l'imprimante et le disque repose sur le plateau, comme illustré dans les images ci-dessus.
 - Les deux petites broches sont alignées à l'avant de l'orifice du disque.
 - Le disque repose à plat sur le plateau de l'imprimante.
 - Si le disque repose sur le plateau de l'imprimante tel que représenté dans l'illustration précédente, l'imprimante est alignée. Retirez le disque du plateau et passez à l'**étape 9**.
 - Si le disque n'est pas posé sur le plateau comme illustré ci-dessus, l'imprimante doit être alignée. Passez à l'**étape 4**.

4. Accédez à l'**imprimante**.

- a. Ouvrez la **porte de service de l'imprimante** pour accéder aux écrous hexagonaux situés à l'arrière de l'imprimante.

Remarque : Peut-être devrez-vous fixer cette porte pour qu'elle reste ouverte ou demander à quelqu'un de vous la tenir.

- b. Au moyen de la clé à tube 11/32 pouces, desserrez les deux (2) **écrous hexagonaux** au dos de l'imprimante. Cette opération libère le cadre de l'imprimante et vous permet d'utiliser les (3) vis d'alignement pour aligner l'imprimante dans l'étape 6.

Remarque : Les écrous hexagonaux ont pour but de maintenir l'imprimante lors de son expédition. Il n'est pas obligatoire de resserrer ces écrous après l'alignement.

- c. Fermez la **porte de service l'imprimante**.

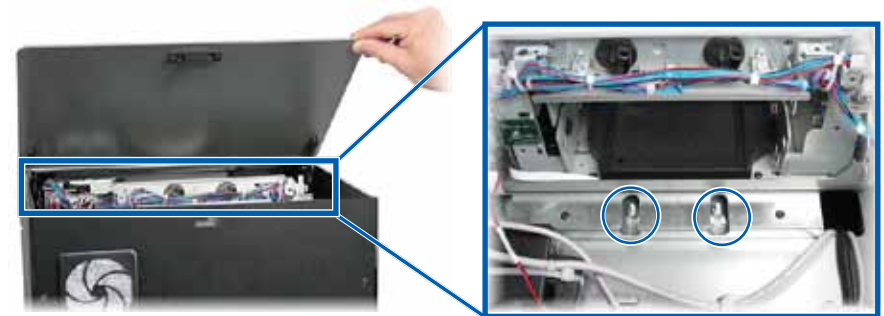

Écrous hexagonaux

Maintenance du Rimage 2000i Series II

5. Ouvrez la **porte d'accès aux cartouches d'encre**.
6. Alignez l'**imprimante** bord à bord.

Remarque : Si l'imprimante doit être alignée de l'avant vers l'arrière, passez à l'étape 7.

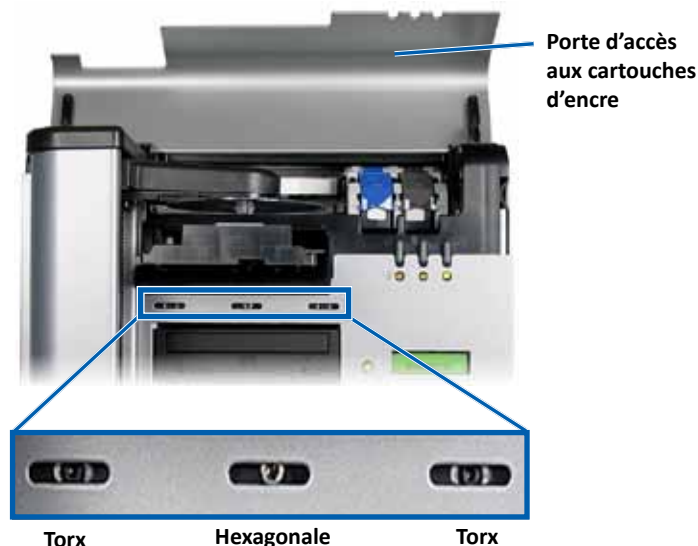

- a. Desserrez les deux (2) **vis Torx T25** à l'avant de l'imprimante jusqu'à ce que vous puissiez bouger l'imprimante bord à bord.
- b. Saisissez délicatement les (2) petites **languettes métalliques** de l'imprimante.

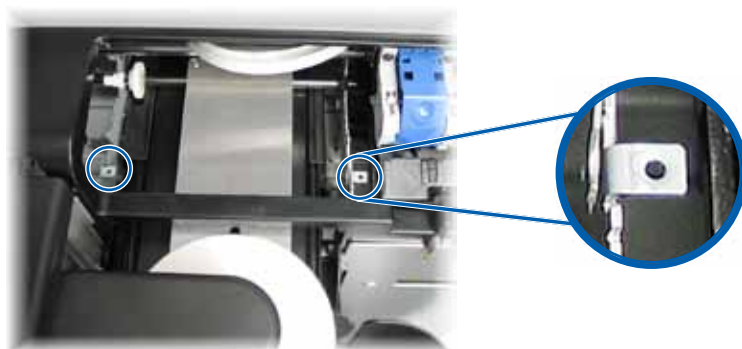

- c. Déplacez l'**imprimante** vers la gauche ou vers la droite, comme requis.
 - d. Répétez l'**étape 3** afin de vérifier l'alignement de l'imprimante.
 - e. Si nécessaire, répétez l'**étape b** à l'**étape d** jusqu'à ce que l'imprimante soit alignée correctement bord à bord.
 - f. Une fois l'imprimante correctement alignée, serrez les deux (2) **vis Torx T25** pour garantir le maintien de l'alignement.
7. Alignez l'**imprimante** de l'avant vers l'arrière.
 - a. Au moyen de la clé hexagonale 5/32 pouces, desserrez la **vis hexagonale 5/32 pouces, avant centrale** (1).
 - Faites tourner la **vis hexagonale** dans le sens des aiguilles d'une montre pour déplacer l'imprimante vers l'avant du Rimage 2000i.
 - Faites tourner la **vis hexagonale** dans le sens inverse des aiguilles d'une montre pour déplacer l'imprimante vers l'arrière du Rimage 2000i.
 - b. Répétez l'**étape 3** afin de vérifier l'alignement de l'imprimante.
 - c. Si nécessaire, répétez l'**étape 7** jusqu'à ce que l'imprimante soit alignée correctement de l'avant vers l'arrière.
 8. Retirez le **disque** du plateau de l'imprimante.
 9. Appuyez sur . Le plateau de l'imprimante se ferme.
 10. Fermez la **porte d'accès aux cartouches d'encre**.
 11. Appuyez sur le **bouton de commande** et maintenez-le enfoncé jusqu'à ce que le message [EXIT TEST MODE DIAGNOSTIC] s'affiche sur le panneau de l'opérateur.
 12. Lorsque le message [EXIT TEST MODE DIAGNOSTIC] s'affiche sur le panneau de l'opérateur, relâchez le **bouton de commande**.

Remarque : Si le message [PAUSE...] s'affiche sur le panneau de l'opérateur, appuyez sur le bouton de commande puis relâchez-le. Le message [RIMAGE 2000i READY] s'affiche sur le panneau de l'opérateur.

L'appareil Rimage 2000i est prêt pour fonctionner.

R I M A G E[®]

Guía del usuario de la impresora Rimage 2000i™ Series II



Oficinas centrales corporativas:

Rimage Corporation

7725 Washington Avenue South

Minneapolis, MN 55439

EE. UU.

800-553-8312 (sin cargo para EE. UU.)

Servicio: +1 952-946-0004
(México/Latinoamérica)

Fax: +1 952-944-6956

Oficinas centrales en Europa:

Rimage Europe GmbH

Albert-Einstein-Str. 26

63128 Dietzenbach

Alemania

Tel.: +49 6074-8521-14

Fax: +49 6074-8521-100

Oficinas centrales en Asia/Pacífico,

Rimage Japan Co., Ltd.

2F., WIND Bldg.

7-4-8 Roppongi Minato-ku,

Tokyo 106-0032 JAPAN

Teléfono: +81-3-5771-7181

Fax: +81-3-5771-7185

Rimage Corporation se reserva el derecho de realizar mejoras al equipo y al software que describe este documento, en cualquier momento y sin aviso previo. Rimage Corporation se reserva el derecho a revisar esta publicación y realizar cambios ocasionalmente al contenido de la misma, no siendo obligación de Rimage Corporation notificar a ninguna persona u organización acerca de dichas revisiones o cambios.

Es posible que este documento contenga vínculos a sitios Web actuales al momento de la publicación, pero que pueden haberse cambiado o haber caducado desde aquella fecha. Este documento puede contener vínculos a sitios de Internet que son propiedad de terceros y están administrados por ellos. Rimage Corporation no se responsabiliza por el contenido de los mismos.

© 2012, Rimage Corporation

Rimage® es una marca registrada de Rimage Corporation. Rimage 2000i™ es una marca registrada de Rimage Corporation. Dell™ es marca registrada de Dell Computer Corporation. FireWire™ es una marca registrada de Apple Computer, Inc. Windows® es una marca registrada de Microsoft Corporation.

Todas las demás marcas comerciales y marcas comerciales registradas son propiedad de sus respectivos dueños.

Puede encontrar la versión más reciente de este documento en www.rimage.com/support.

Contenido

Introducción	1
Acerca de esta Guía del usuario.....	1
Acerca de su producto	1
Información importante	2
Información de contacto de soporte	2
Más información en línea	2
Soporte técnico.....	2
Exención de responsabilidad del software de grabación de discos ópticos.....	2
Información de seguridad y conformidad.....	3
Precauciones de seguridad.....	3
Información de conformidad.....	4
Requisitos de la impresora.....	5
Requisitos de tinta	5
Requisitos para el diseño de etiquetas	5
Requisitos de impresión.....	5
Identificación de las partes de la impresora Rimage 2000i Series II ..	6
Vista delantera.....	6
Vista trasera	6
Información sobre las partes	7
Panel operador	7
Panel de control de la impresora.....	7
Funcionamiento de la impresora Rimage 2000i Series II.....	8
Encendido de la impresora Rimage 2000i.....	8
Apagado de la impresora Rimage 2000i	8
Pausa de la impresora Rimage 2000i	8
Carga de discos	8
Configuración de sus preferencias de impresión en un equipo con Windows	9
Acceso a las preferencias de impresión.....	9
Acceso a las preferencias de impresión a través del menú Start (Inicio) de Windows	9
Acceso a las preferencias de impresión a través de CD Designer	9
Configuración de la calidad de impresión	10
Ajuste del volumen de tinta utilizado	10
Configuración de las opciones de color	10
Configuración del área de impresión.....	11
Alineación de los cartuchos de tinta.....	11
Centrado de la imagen en el disco.....	12
Comprobación de los niveles de tinta	12

Mantenimiento de la impresora Rimage 2000i Series II.....	13
Programa de mantenimiento preventivo.....	13
Limpieza del polvo de la impresora Rimage 2000i.....	14
Limpieza de los cartuchos de tinta.....	16
Sustitución de insumos	16
Sustitución del filtro del ventilador	16
Sustitución de los cartuchos de tinta.....	16
Pruebas de diagnóstico.....	17
Acceso al modo prueba de diagnóstico.....	17
Selección de una prueba de diagnóstico.....	18
Prueba de diagnóstico 3: Prueba de diagnóstico de calibración	18
Alineación de la impresora Rimage 2000i.....	18

Introducción

Este manual proporciona información necesaria para operar la impresora Rimage 2000i Series II, identificar sus partes y configurar las preferencias de impresión. Para configurar e instalar su impresora, consulte la *Guía de configuración e instalación de Rimage 2000i Series II*, que se incluye con su producto.

Si desea obtener información técnica, consulte el documento *Rimage 2000i Series II Specifications* (Especificaciones de Rimage 2000i Series II) que se encuentra en www.rimage.com/support. En el menú **Support** (Soporte) seleccione: **Desktop Series** (Serie Desktop) > **Rimage 2000i Series II** > ficha **User Manuals** (Manuales de usuario).

Acerca de esta Guía del usuario

- Si bien intentamos mantener todas las versiones de nuestros manuales y documentos actualizadas, tenga presente que la versión en inglés que aparece en nuestro sitio Web contiene siempre la información más reciente.
- A menos que se indique lo contrario, todas las instrucciones de navegación de Windows corresponden a rutas de Windows XP. Las rutas de navegación de otros sistemas operativos de Windows pueden presentar algunas diferencias.
- Estos símbolos y notas se utilizan a lo largo de todo el manual para ayudar a aclarar la información:

Nota: proporciona información complementaria o información que puede aplicarse sólo a casos especiales. Por ejemplo, pueden incluirse limitaciones de memoria, configuraciones de equipos o detalles correspondientes a versiones específicas de un programa.

Sugerencia: proporciona técnicas y procedimientos para ayudarlo con sus necesidades específicas. Indica métodos alternativos que probablemente no sean obvios, y le ayuda a comprender los beneficios y las capacidades del producto.

Importante: una nota “Importante” brinda información esencial para llevar a cabo una tarea. Puede pasar por alto la información de una nota o sugerencia y aun así completar una tarea, pero no puede pasar por alto la información de una nota “Importante”.

 **Precaución:** indica que no cumplir con las pautas indicadas podría provocar pérdidas o daños al equipo, el producto, el software o los datos.

 **¡Advertencia!** Indica que la falta de cumplimiento de las pautas indicadas podría provocar lesiones corporales al personal que opera o realiza el mantenimiento del equipo.

Acerca de su producto

La impresora Rimage 2000i es parte de la serie Desktop de autoloaders. Se trata de un autoloader controlado de manera robotizada con dos grabadoras, un panel de visualización de dos líneas y una impresora 480i integrada. La impresora Rimage 2000i graba e imprime discos. Cuando los discos están terminados, los coloca en el contenedor de salida. Los términos “impresora 480i” e “impresora Rimage 2000i” se utilizan en toda esta guía para hacer referencia a la impresora 480i integrada.

Importante: es posible que su impresora Rimage 2000i no tenga exactamente la misma apariencia que el modelo que aparece en esta guía del usuario.

El Rimage 2000i funciona tanto con el conjunto Rimage— de software de red. Cuando tiene instalado el paquete de conjunto de software de red, el Rimage 2000i puede compartirse en una red y así permitir que los usuarios creen discos desde sus escritorios. Si desea obtener más información sobre configuración y envío de órdenes a través de una red, consulte la *Rimage Advanced Setup (Networking) Guide* (Guía de configuración avanzada (red) de Rimage) que se encuentra disponible en www.rimage.com/support. En el menú **Support** (Soporte) seleccione: **Desktop Series** (Serie Desktop) > **Rimage 2000i Series II** > ficha **User Manuals** (Manuales de usuario).

Información importante

Esta sección proporciona información de contacto de soporte, y precauciones y advertencias correspondientes a la impresora Rimage 2000i.

Puede encontrar especificaciones técnicas para este producto en www.rimage.com/support. En el menú **Support** (Soporte) seleccione: **Desktop Series** (Serie Desktop) > **Rimage 2000i Series II** > ficha **User Manuals** (Manuales de usuario).

Información de contacto de soporte

EE.UU., Canadá, Latinoamérica	
Rimage Corporation 7725 Washington Avenue South Minneapolis, MN 55439 EE. UU. Atención: Servicios Rimage	Correo electrónico: support@rimage.com Teléfono: Norteamérica: 800-553-8312 México/Latinoamérica 952-944-8144 Fax: 952-944-7808
Europa	
Rimage Europe GmbH Albert-Einstein-Str. 26 63128 Dietzenbach Alemania	Correo electrónico: support@rimage.de Teléfono: +49 6074 -8521 14 Fax: +49 6074 -8521 -100
Asia/Pacífico	
Rimage Japan Co., Ltd. 2F., WIND Bldg. 7-4-8 Roppongi Minato-ku, Tokyo 106-0032 JAPAN	Correo electrónico: apsupport@rimage.co.jp Teléfono: +81-3-5771-7181 Fax: +81-3-5771-7185

Comuníquese con Servicios Rimage	
Sitio Web: www.rimage.com/support knowledge base http://rimage.custhelp.com Inicie sesión y seleccione la ficha Ask a Question (Formular una pregunta).	
Cuando se comunique con Rimage Services, proporcione la siguiente información: <ul style="list-style-type: none">El número de serie del sistema y la versión del software.La descripción funcional y técnica del problema.El mensaje de error exacto recibido.	<p>Copie esta información sobre su producto Rimage para referencia futura.</p> <p>Nota: asegúrese de actualizar el Número de serie cada vez que reciba un sistema de reemplazo.</p> <p>Número de serie:</p> <p>Nombre del producto:</p> <p>Fecha de la compra:</p>

Más información en línea

En www.rimage.com/support, encontrará el soporte y los servicios de primera línea de Rimage.

En la página principal de Support (Soporte):	Desde la página del producto puede acceder a:
<ol style="list-style-type: none">1. Seleccione su serie de producto.2. Seleccione su producto.3. Obtenga información adicional en la página del producto.	<ul style="list-style-type: none">• Información acerca del software más reciente y actualizaciones de firmware.• Especificaciones del producto.• Los documentos más recientes.• Firmware actual y descarga de controladores.

Soporte técnico

Rimage ofrece una variedad de opciones de servicio y soporte para los modelos Desktop 2000i, incluidos servicios de intercambio, y soporte y suscripciones de software. Para obtener más información y conocer los precios, comuníquese con Rimage o con su distribuidor de valor agregado de Rimage.

¡Importante! Asegúrese de registrar su autoloader para que pueda solicitar partes y mano de obra con cobertura durante 1 año y tener prioridad de soporte telefónico. Puede registrarlo en <http://www.rimage.com/support/warranty-registration>.

Exención de responsabilidad del software de grabación de discos ópticos

Este Producto, el Software o la Documentación han sido diseñados para ayudarle a reproducir material sobre el cual usted posee los derechos de autor o por el cual ha obtenido autorización del propietario de tales derechos para copiarlo. A menos que usted posea los derechos de autor o cuente con la autorización del propietario de estos derechos, es posible que infrinja las leyes de derecho de autor y que, por lo tanto, esté sujeto al pago de daños y a otras acciones legales. Si no conoce con certeza sus derechos, deberá comunicarse con su asesor legal. Si usted no posee los derechos de autor ni cuenta con autorización del propietario, la copia no autorizada de material protegido por derechos de autor en un disco óptico o en otro medio infringe la legislación nacional e internacional, y puede originar sanciones graves.

Información importante

Información de seguridad y conformidad

Este manual y las indicaciones sobre el producto permiten un funcionamiento adecuado y seguro. Las marcas de indicación que aparecen abajo evitan que usted y otras personas sufran lesiones y que se produzcan daños en el equipo.

 **¡Advertencia!** Según las normas del ANSI (Instituto Nacional de Normas de los EE. UU., por sus siglas en inglés), una advertencia indica situaciones que podrían provocar lesiones físicas al personal que opera o realiza el mantenimiento del equipo.

 **Precaución:** indica que la falta de cumplimiento de las pautas descritas puede ocasionar pérdidas o daños para el equipo, el producto, el software o los datos.

Precauciones de seguridad

Para garantizar la seguridad, lea las precauciones y familiarícese con sus significados antes de utilizar el equipo.

¡Advertencia!

- Todos los procedimientos de servicio deben ser realizados por un técnico autorizado.
- El uso de controles o ajustes, o la ejecución de procedimientos que no sean los especificados en este documento pueden provocar la exposición a radiaciones peligrosas.
- El haz de luz láser que utiliza esta grabadora de DVD-R es un láser de Clase 1 y puede ser nocivo para los ojos. No intente abrir la grabadora. Todos los procedimientos de servicio deben ser realizados por un técnico autorizado.
- La tinta puede ser nociva si se ingiere. Evite el contacto con los ojos. La tinta contiene nitritos. En caso de ingerirla, solicite atención médica inmediata. Mantenga los equipos fuera del alcance de los niños.

Precaución:

- Todos los equipos con voltaje de línea de CA o voltajes de CC bajos, como interruptores, fuentes de alimentación, fusibles, ventiladores o motores no graduales, deben reemplazarse con componentes aprobados por Rimage para mantener la aprobación de seguridad emitida por la UL.
- Utilice únicamente el cable de alimentación de CA suministrado. Para obtener más información o solicitar un cable de alimentación nuevo, comuníquese con el Servicio al cliente de Rimage.
- Este producto está diseñado para un ambiente de oficina.
- Los cartuchos de tinta Rimage no están autorizados para modificaciones.
- La recarga de los cartuchos de tinta puede ocasionar daños al cartucho o a la impresora.

Información importante

Información de conformidad

Nombre del producto	Rimage 2000i
Modelo	RAS16
Aviso para EE. UU.	<p>Ha sido sometida a pruebas y cumple con las normas de la Comisión Federal de las Comunicaciones (FCC) PARA EL USO EN EL HOGAR O EN LA OFICINA. Este aparato cumple con la parte 15 de las normas de la FCC. Su funcionamiento está sujeto a las dos condiciones siguientes: (1) Este aparato no puede ocasionar interferencia perjudicial y (2) este aparato debe aceptar cualquier interferencia recibida, incluida la interferencia que puede provocar un funcionamiento indeseado. De conformidad con la Parte 15.21 de las normas de la FCC, cualquier cambio o modificación a este equipo que no esté expresamente autorizado por Rimage Corporation puede provocar interferencias perjudiciales y anular su autoridad para operarlo.</p> <p>NOTA: este equipo ha sido sometido a pruebas y se ha determinado que cumple con los límites para un aparato digital Clase B, de conformidad con la Parte 15 de las normas de la FCC. Estos límites están diseñados para proporcionar protección razonable contra interferencias perjudiciales en una instalación residencial. Este equipo genera, utiliza y puede emitir energía de frecuencia de radio y, si no se instala y utiliza de acuerdo con las instrucciones, puede ocasionar interferencias perjudiciales para las comunicaciones de radio. No obstante, no existen garantías de que no habrá interferencias en una instalación en particular. Si este equipo causa interferencias perjudiciales para la recepción de la señal televisiva o radial, lo cual se puede determinar al encenderlo y apagarlo, se solicita al usuario que intente corregir la interferencia mediante una o varias de las siguientes medidas:</p> <p>Reoriente o cambie de posición la antena receptora. Aumente la separación entre el equipo y el receptor. Conecte el equipo a una toma de corriente que se encuentre en un circuito distinto a aquel donde se encuentra conectado el receptor. Para obtener ayuda, consulte al distribuidor o a un técnico de radio/TV experimentado.</p>
Aviso para Canadá	Este aparato digital Clase B cumple con la norma ICES-003 canadiense. Cet appareil numérique de la classe B est conforme a la norme NMB-003 du Canada. Este producto cumple con la norma CAN/CSA-C22.2 N.º 60950-00, 3ra edición.
Aviso para Europa	Este producto se ajusta a lo dispuesto por la Directiva EMC (89/336/EEC) y la Directiva de bajo voltaje (73/23/EEC) a través del cumplimiento de las siguientes normas europeas: EN 55022: 1998 + Anexo 1: 2000 Límite de Clase B; EN 55024: 1998; EN 61000-3-2:2000; EN 61000-3-3:1995 + Anexo 1: 2001; EN 60950: 2000. La marca CE ha sido adherida al producto de acuerdo con la Directiva de marcas de la CE 93/68/EEC.
Aviso para Japón	<p>Este es un producto Clase A que cumple con la norma del Consejo de control voluntario de interferencias causadas por Equipos de tecnología de la información (VCCI). Si este equipo se utiliza en el hogar, puede producirse interferencia; en tal caso, es posible que el usuario deba tomar medidas correctivas.</p> <p>Traducción: この装置は、情報処理装置等電波障害自主規制協議会（V C C I）の基準に基づくクラスA 情報技術装置です。 この装置を家庭環境で使用すると電波妨害を引き起こすことがあります。 この場合には使用者が適切な対策を講ずるよう要求されることがあります。</p>
Aviso para Corea	<p>Está confirmado que el equipo que precede ha sido certificado conforme a la Framework Act on Telecommunications (Ley marco sobre telecomunicaciones) y la Radio Waves Act (Ley de ondas de radio).</p> <p>위 기기는 전기통신기본법, 전파법 에 따라 인증되었음을 증명 합니다.</p>
Aviso para Australia	Este producto cumple con la norma AS/NZS CISPR22:2006.

Requisitos de la impresora

Esta sección describe los requisitos de tinta, diseño de etiquetas e impresión para la impresora Rimage 2000i.

Requisitos de tinta

Importante:

- En la impresora Rimage 2000i, sólo utilice cartuchos de tinta Rimage originales.
- Mantenga sellados los cartuchos de impresión en el envoltorio original hasta que los necesite.
- No utilice cartuchos de tinta vencidos.
- Almacene los cartuchos de impresión a temperatura ambiente (de 60° a 78° F / de 15,6° a 26,6° C).
- Almacene los cartuchos de impresión en posición vertical, no de costado ni boca abajo.
- No quite la cinta de protección de un cartucho de impresión nuevo hasta el momento de su instalación. Luego de quitar la cinta, no la vuelva a aplicar.
- Luego de quitar la cinta de protección, no toque los contactos ni las boquillas.
- Imprima discos al menos una vez al mes para mantener el buen funcionamiento de los cartuchos de impresión.

La impresora Rimage 2000i funcionará sólo con los siguientes cartuchos:

Descripción	Número de parte de la impresora Rimage	
Negro	RB1	203340-001
Color	RC1	203339-001

La impresora Rimage 2000i admite las siguientes combinaciones de cartuchos:

Posición izquierda	Posición derecha
Color	Negro
Color	Sin cartucho
Sin cartucho	Negro

Requisitos para el diseño de etiquetas

El software de Rimage 2000i incluye un editor de etiquetas denominado CD Designer™, el cual se instala en su equipo durante una instalación típica del software de Rimage 2000i. Puede utilizar CD Designer para diseñar las etiquetas de sus discos.

Si prefiere diseñar etiquetas en una aplicación de software que no sea CD Designer, utilice los siguientes parámetros:

- **Formato de archivo:** para obtener mejores resultados, guarde sus etiquetas como archivos JPEG o TIFF. Sin embargo, estos formatos de archivo se deben convertir antes de la impresión. Si utiliza CD Designer para imprimir etiquetas, debe importar las etiquetas y guardarlas como archivos de CD Designer (.btw) antes de la impresión. Si no utiliza CD Designer para imprimir etiquetas, debe convertir las etiquetas a archivos PDF antes de la impresión.
- **Modo color:** las etiquetas que se importan a CD Designer deben estar en modo color RGB.
- **Resolución (píxeles por pulgada):** para obtener mejores resultados, utilice imágenes configuradas a un mínimo de 300 píxeles por pulgada.
- **Tamaño del diseño de la etiqueta:** diseñe etiquetas con una altura de 12 cm y un ancho de 12 cm. Un disco estándar tiene 120 mm (4,723 pulg.) de diámetro. El orificio es de 15 mm (0,59 pulg.). Los tamaños del área de impresión y del hub pueden variar según el fabricante del disco.

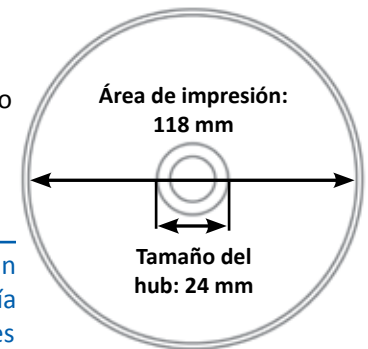

Nota: los medios de Rimage Media Kits tienen un área de impresión de 118 a 24 mm. En la mayoría de las etiquetas, se recomiendan configuraciones de impresión de 118 mm y 24 mm. Consulte la imagen.

Requisitos de impresión

Todas las etiquetas que se hayan creado y guardado con CD Designer estarán en el formato de archivo correcto (.btw) para imprimir con la impresora Rimage 2000i. Si usted crea y guarda etiquetas con una aplicación de software que no sea CD Designer, guárdelas como archivos PDF antes de imprimirlas con la impresora Rimage 2000i.

Identificación de las partes de la impresora Rimage 2000i Series II

Esta sección describe el hardware de Rimage 2000i y sus funciones.

Vista delantera

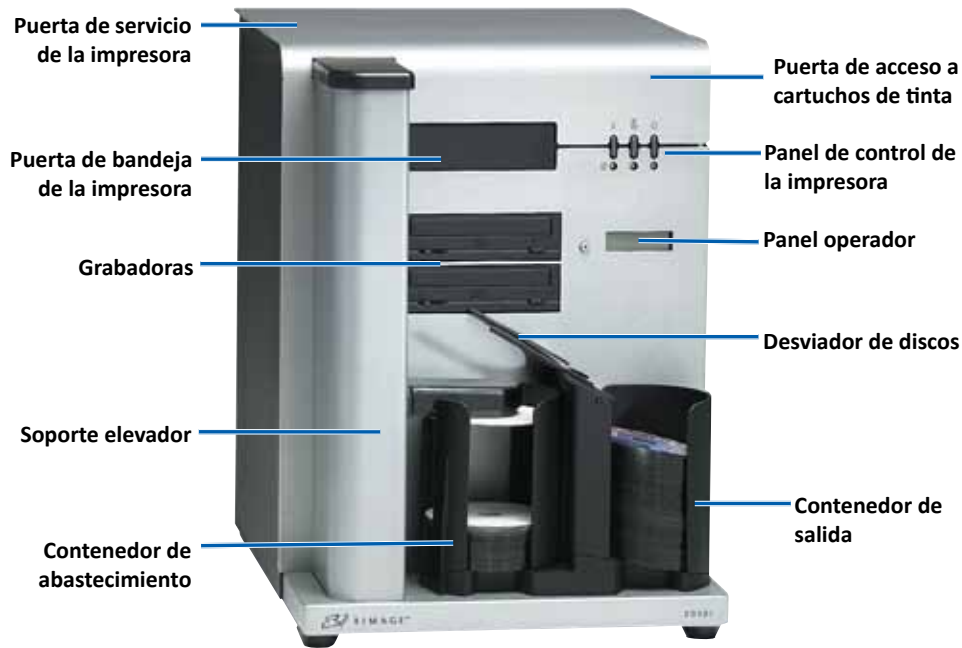

Vista trasera



Identificación de las partes de la impresora Rimage 2000i Series II

Información sobre las partes

Panel operador



El panel operador cuenta con un visor de dos líneas y un botón operador. Informa al usuario acerca de las operaciones o las condiciones actuales que requieren la intervención del operador.



Panel de control de la impresora

El panel de control de la impresora Rimage 2000i tiene tres botones y tres luces indicadoras que señalan determinadas condiciones. El cuadro que aparece a continuación explica la funcionalidad de cada botón y luz indicadora.

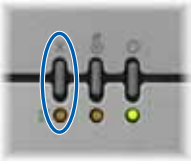
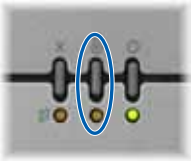

Imagen	Nombre	Funcionalidad
	Botón Cancelar Luz indicadora del estado del cartucho de tinta	Presione el botón Cancelar para proporcionar funcionalidad limitada y cancelar la impresión. Esta luz destella con un color ámbar cuando hay un problema de hardware. El indicador de estado del cartucho de tinta se enciende con una luz ámbar persistente cuando hay poca tinta en un cartucho.
	Botón de bandeja Luz indicadora de la bandeja	Presione este botón para abrir y cerrar la bandeja de la impresora y cargar un disco para impresión manual. Esta luz se enciende brevemente cuando se abre y cierra la bandeja de la impresora. La luz indicadora de la bandeja destella cuando hay un error en el movimiento de la bandeja.
	Botón de encendido Luz indicadora de alimentación	Presione este botón para encender o apagar la impresora. Esta luz se enciende con un color verde persistente cuando llega alimentación a la impresora. Destella cuando la impresora está imprimiendo o cuando se produce un error.

Funcionamiento de la impresora Rimage 2000i Series II

Esta sección incluye información acerca de cómo encender y apagar la impresora Rimage 2000i, cómo poner en pausa el sistema y cómo cargar discos. También proporciona instrucciones para configurar las preferencias de impresión.

Encendido de la impresora Rimage 2000i

Importante: antes de encender el equipo, debe encender la impresora Rimage 2000i. Si se inicia el equipo antes de encender la impresora, su sistema operativo no reconocerá el autoloader y no se inicializará correctamente.

Presione el **interruptor de alimentación** que se encuentra en la parte trasera de la impresora Rimage 2000i. Se enciende la luz indicadora de alimentación de color verde persistente.



Apagado de la impresora Rimage 2000i

Presione el **interruptor de alimentación** que se encuentra en la parte trasera de la impresora Rimage 2000i. Se apaga la luz indicadora de alimentación.

Pausa de la impresora Rimage 2000i

Antes de cargar o descargar discos, deberá poner en pausa la impresora Rimage 2000i.

1. Para poner en pausa el autoloader, presione y suelte el **botón operador**. En el panel operador aparece [RIMAGE 2000i PAUSED...] (Rimage 2000i en pausa...).
2. Presione nuevamente el **botón operador** para regresar al funcionamiento normal.



Carga de discos

El contenedor de abastecimiento almacena hasta 100 discos. Utilice discos que estén cubiertos con una superficie que se pueda imprimir con inyección de tinta. Los medios de Rimage Media Kits™ están diseñados para un óptimo rendimiento de impresión.

Siga el siguiente procedimiento para cargar discos en el contenedor de abastecimiento.

1. Para pausar la impresora Rimage 2000i, presione y suelte el **botón operador**.
2. Mueva suavemente el **desviador de discos** hacia la derecha.



3. Coloque los **discos** en el contenedor de abastecimiento con el lado de grabación hacia abajo.

Importante: sostenga los discos del borde. Las huellas digitales en la superficie del disco afectan la calidad de impresión.

Sugerencia: separe los medios para asegurar que los discos no estén pegados.



Funcionamiento de la impresora Rimage 2000i Series II

4. Mueva el **desviador de discos** hacia la izquierda.
5. Presione y suelte el **botón operador** para regresar al funcionamiento normal.



Configuración de sus preferencias de impresión en un equipo con Windows

Las preferencias de impresión permiten configurar su impresora Rimage 2000i para producir la mejor etiqueta posible en sus discos. A través de ellas, usted puede:

- *Configurar la calidad de impresión*
- *Ajustar el volumen de tinta utilizado*
- *Configurar las opciones de color*
- *Configurar el área de impresión*
- *Alinear los cartuchos de tinta*
- *Centrar la imagen en el disco*
- *Comprobar los niveles de tinta*

Sugerencia: para obtener información sobre estas funciones, acceda a la ayuda en línea en la ventana *Disc Color 480i Printing Preferences* (Preferencias de impresión de Disc Color Printer 480i).

Acceso a las preferencias de impresión

Debe acceder a la ventana *Disc Color Printer 480i Printing Preferences* (Preferencias de impresión de Disc Color Printer 480i) para configurar sus preferencias de impresión. Siga uno de los siguientes procedimientos para acceder la ventana *Disc Color Printer 480i Printing Preferences* (Preferencias de impresión de Disc Color Printer 480i) a través del menú Start (Inicio) de Windows, o a través de CD Designer.

Acceso a las preferencias de impresión a través del menú Start (Inicio) de Windows

Nota: si utiliza este método, sus preferencias de impresión se guardarán en la configuración del controlador de la impresora.

1. En Windows, seleccione: **Start** (Inicio) > **Devices and Printers** (Dispositivos e impresoras).

Sugerencia: en Windows XP, seleccione **Inicio >.Impresoras y faxes.**

2. Haga clic con el botón derecho en **Disc Color Printer 480i** y seleccione **Printing Preferences** (Preferencias de impresión) en el menú desplegable. Se abre la ventana *Disc Color Printer 480i Printing Preferences* (Preferencias de impresión de Disc Color Printer 480i).

Acceso a las preferencias de impresión a través de CD Designer

Nota: si utiliza este método, sus preferencias de impresión se guardarán con el archivo de etiqueta y se las utilizará en lugar de la configuración del controlador de la impresora.

1. En CD Designer, abra el **archivo de etiqueta** deseado.
2. En el menú **File** (Archivo), seleccione **Print** (Imprimir). Se abre la ventana *Print* (Imprimir).
3. En la lista desplegable **Printer Name** (Nombre de impresora), seleccione **Disc Color 480i**.
4. Seleccione **Document Properties** (Propiedades de documento). Se abre la ventana *Disc Color 480i Properties* (Propiedades de Disc Color 480i).

Funcionamiento de la impresora Rimage 2000i Series II

Configuración de la calidad de impresión

Utilice este procedimiento para configurar la calidad de impresión de sus discos.

1. [Acceda a las preferencias de impresión](#). Consulte la página 9.
2. Seleccione la ficha **Features** (Funciones).
3. En la sección **Disc Options** (Opciones de disco), seleccione el Tipo de soporte correspondiente en la lista desplegable.
4. Una vez que haya realizado todas las elecciones deseadas, seleccione **Apply** (Aplicar).
5. Seleccione **OK** (Aceptar). Se cierra la ventana *Preferences* (Preferencias).

Ajuste del volumen de tinta utilizado

Esta funcionalidad permite ajustar la cantidad de tinta que se utiliza durante la impresión.

1. [Acceda a las preferencias de impresión](#). Consulte la página 9.
2. Seleccione la ficha **Advanced** (Opciones avanzadas).
3. Seleccione **Change** (Cambiar) en el campo desplegable **Ink Volume** (Volumen de tinta). Se abre la ventana *Ink Volume* (Volumen de tinta).
4. Desplace la barra de desplazamiento del **Ink Volume** (Volumen de tinta) para aumentar o disminuir la cantidad volumen de tinta a utilizar.
5. Seleccione **OK** (Aceptar). Se cierra la ventana *Ink Volume* (Volumen de tinta).
6. Seleccione **Apply** (Aplicar) para guardar los cambios.
7. Seleccione **OK** (Aceptar). Se cierra la ventana *Preferences* (Preferencias).

Configuración de las opciones de color

Esta funcionalidad permite alternar entre la impresión con la gama de grises y la impresión a color, seleccionar el tipo de administración de color que requieren sus etiquetas y ajustar algunos atributos de color.

1. [Acceda a las preferencias de impresión](#). Consulte la página 9.
2. Seleccione la ficha **Color** (Color).
3. Habilite o deshabilite la opción *Print in Grayscale* (Imprimir con gama de grises).
 - a. En el cuadro *Color Options* (Opciones de color), active o desactive el botón de radio **Print in Grayscale** (Imprimir con gama de grises).
 - b. Si seleccionó el botón de radio, seleccione la **opción** correspondiente en el menú desplegable.
4. Ajuste los atributos de color.
 - a. Seleccione el botón **Color Options** (Opciones de color) para abrir la ventana *Color Options* (Opciones de color).
 - b. Mueva las barras de desplazamiento **Saturation** (Saturación), **Brightness** (Brillo) o **Color Tone** (Tono del color) hacia la posición deseada para ajustar los atributos de color.
 - c. Según sea necesario, seleccione la **Color Management** (Administración de color) adecuada en la lista desplegable.
5. Una vez que haya realizado todas las elecciones deseadas, seleccione **Apply** (Aplicar).
6. Seleccione **OK** (Aceptar). Se cierra la ventana *Preferences* (Preferencias).

Funcionamiento de la impresora Rimage 2000i Series II

Configuración del área de impresión

Esta funcionalidad permite ajustar el área que no se puede imprimir o la configuración de máscara para los medios de CD/DVD/BD de 120 mm estándar. La configuración de la máscara le permite controlar los diámetros externos e internos de manera que la imagen impresa no se superponga con los bordes del disco. Si imprime en áreas del disco donde la superficie no es adecuada para la impresión, la tinta puede mancharse o correrse.

1. [Acceda a las preferencias de impresión](#). Consulte la página 9.
2. Seleccione la ficha **Mask Settings** (Configuración de máscara).
3. Mida el **área de impresión** y ajuste la configuración.
 - Si utiliza discos con un hub que se puede imprimir con un anillo de apilado:
 - a. Para imprimir en el hub del disco, en el cuadro **Hub Area Settings** (Configuración del hub), seleccione la casilla de verificación **Printing on Hub** (Impresión en hub).

Algunos discos viejos tienen un hub que se puede imprimir y un espacio para el anillo de apilado. Si tiene medios como éstos, utilice las siguientes áreas de impresión:

Área estándar

- Diámetro externo: 118 mm
- Diámetro interno: 38 mm

Área del hub

- Diámetro externo: 35 mm
- Diámetro interno: 24 mm



Disco con anillo de apilado

- b. Mida el **diámetro interno** de la superficie que se puede imprimir.
- c. En el campo **Hub Area Settings** (Configuración del hub), ingrese el diámetro interno que midió en el paso b.
- d. Mida el **diámetro externo** del área de impresión del hub.
- e. En el campo **Hub Area Settings** (Configuración del hub), ingrese el diámetro externo que midió en el paso d.
- f. Mida el **diámetro interno** del área de impresión estándar.

- g. En el campo **Standard Area Settings** (Configuración del área estándar), ingrese el diámetro que midió en el paso f.
- Si utiliza discos con un hub que se puede imprimir sin un anillo de apilado:
 - a. Mida el **diámetro interno** de la superficie que se puede imprimir.

La mayoría de los discos como el que se muestra anteriormente tienen las siguientes áreas de impresión:

 - Diámetro externo: 118 mm
 - Diámetro interno: 24 mm
 - b. En el campo **Hub Area Settings** (Configuración del hub), modifique la configuración del **Outer Diameter** (Diámetro externo) y el **Inner Diameter** (Diámetro interno) a los valores medidos en el paso a antes de cambiar la configuración de cualquier otro diámetro.
 - c. En el campo **Standard Area Settings** (Configuración del área estándar), modifique el **Inner Diameter** (Diámetro interno) a los mismos valores que se utilizaron en el paso b.
4. Seleccione **Apply** (Aplicar) para utilizar sus cambios.
 5. Seleccione **OK** (Aceptar). Se cierra la ventana **Preferences** (Preferencias).





Disco sin anillo de apilado

Alineación de los cartuchos de tinta

Para obtener una calidad de impresión óptima y la velocidad máxima de impresión, utilice el siguiente procedimiento para alinear los cartuchos de tinta.

1. [Acceda a las preferencias de impresión](#). Consulte la página 9.
2. Cargue un disco (cant. 1) en la impresora.
 - a. Presione . Se abre la bandeja de la impresora.
 - b. Coloque un **disco blanco de 120 mm** (cant. 1) en la bandeja.

Funcionamiento de la impresora Rimage 2000i Series II

3. Compruebe la **alineación del cartucho de tinta**.
 - a. En la ventana *Preferences* (Preferencias), seleccione la ficha **Service** (Servicio).
 - b. Seleccione **Service Toolbox** (Caja de herramientas de servicio). Se abre el cuadro de diálogo *Service Toolbox* (Caja de herramientas de servicio).
 - c. Seleccione **Align Cartridges** (Alinear cartuchos). Se abre el cuadro de diálogo *Align Cartridges for Disc Color Printer 480i* (Alinear cartuchos para Disc Color Printer 480i).
 - d. Siga las **instrucciones que aparecen en pantalla** y lleve a cabo la alineación.
 - e. Al terminar la alineación, seleccione **OK** (Aceptar). Se cierra el cuadro de diálogo *Align Cartridges for Disc Color Printer 480i* (Alinear cartuchos para Disc Color Printer 480i).
4. Seleccione **OK** (Aceptar). Se cierra la ventana *Preferences* (Preferencias).
5. Presione . Se cierra la bandeja de la impresora.
4. En la ficha **Service** (Servicio), seleccione **Service Toolbox** (*Caja de herramientas de servicio*). Se abre el cuadro de diálogo *Service Toolbox* (Caja de herramientas de servicio).
5. Seleccione **Center Image** (*Centrar imagen*). Se abre el cuadro de diálogo *Centering Margins for Disc Color Printer 480i* (Centrado de márgenes para Disc Color Printer 480i).
6. Siga las **instrucciones que aparecen en pantalla** para utilizar el *Centrado manual o Centrado automático*.
7. Cuando la imagen está centrada, seleccione **OK** (Aceptar). Se cierra el cuadro de diálogo *Centering Margins for Disc Color Printer 480i* (Centrado de márgenes para Disc Color Printer 480i).
8. Seleccione **OK** (Aceptar). Se cierra el cuadro de diálogo *Rimage Service Toolbox* (Caja de herramientas de servicio de Rimage).
9. Seleccione **OK** (Aceptar). Se cierra la ventana *Preferences* (Preferencias).
10. Presione . Se cierra la bandeja de la impresora.

Centrado de la imagen en el disco

La impresora Rimage 2000i proporciona dos maneras de centrar la imagen en el disco. Puede utilizar el método *Centrado automático* o el método *Centrado manual*. El siguiente procedimiento describe ambos métodos. El método Centrado automático tiene una precisión que está dentro de los +/- 0,5 mm. Usted puede mejorar la precisión de la posición del centrado con el ajuste de Centrado manual a menos de +/- 0,2 mm.

Sugerencia: utilice la funcionalidad *Center Image* (Centrar imagen) sólo si la imagen impresa no está centrada en el disco. El centrado de la imagen se configura al de la fabricación y generalmente no necesita ser recalibrado en el campo.

Para obtener una calidad de impresión óptima, utilice el siguiente procedimiento al centrar la imagen en el disco.

1. [Acceda a las preferencias de impresión](#). Consulte la página 9.
2. Presione . Se abre la bandeja de la impresora.
3. Coloque un **disco blanco de 120 mm** (cant. 1) en la bandeja.

Comprobación de los niveles de tinta

Esta funcionalidad permite comprobar los niveles de tinta actuales de los cartuchos.

Sugerencia: si retira los cartuchos de tinta y vuelve a colocarlos, el sistema se restablecerá para mostrar que los cartuchos están llenos, independientemente del estado de relleno actual.

1. [Acceda a las preferencias de impresión](#). Consulte la página 9.
2. En la ficha **Service** (Servicio), seleccione **Service Toolbox** (Caja de herramientas de servicio). Se abre el cuadro de diálogo *Service Toolbox* (Caja de herramientas de servicio).
3. Seleccione **Get Ink Level** (Obtener nivel de tinta). Se visualiza la información de nivel de tinta en el campo **Printer Status** (Estado de impresora).
4. Seleccione **OK** (Aceptar). Se cierra el cuadro de diálogo *Rimage Service Toolbox* (Caja de herramientas de servicio de Rimage).
5. Seleccione **OK** (Aceptar). Se cierra la ventana *Preferences* (Preferencias).

Mantenimiento de la impresora Rimage 2000i Series II

El mantenimiento preventivo habitual de su impresora Rimage 2000i puede ayudar a asegurar grabaciones sin errores y a obtener etiquetas nítidas. El mantenimiento implica la limpieza del sistema, la limpieza de los cartuchos de tinta y la sustitución del filtro del ventilador.

Utilice la información que se describe en esta sección para mantener su impresora Rimage 2000i en condiciones óptimas de funcionamiento.

⚠️ Precaución: para evitar dañar la impresora Rimage 2000i durante el mantenimiento:

- Nunca utilice aceites, silicona u otro lubricante en ninguna parte de su impresora Rimage 2000i.
- Sólo utilice limpiadores no abrasivos para limpiar las superficies de su impresora Rimage 2000i.
- No vierta el limpiador directamente sobre la impresora Rimage 2000i. En su lugar, aplique el limpiador sobre un lienzo que no tenga pelusa.
- Cuando aplica aire comprimido, asegúrese de que no caiga líquido en su sistema.

Programa de mantenimiento preventivo

Importante: si no sigue el programa de mantenimiento, su garantía podría anularse.

Materiales	Tarea	Frecuencia
Obligatorio		
Paño sin pelusas Limpiador no abrasivo multiuso	<ol style="list-style-type: none"> 1. Con la impresora Rimage 2000i encendida, coloque la mano cerca del ventilador para asegurarse de que el ventilador esté funcionando. Si siente que no sale aire, el ventilador no está funcionando y debe sustituirse. Comuníquese con su distribuidor de Rimage. 2. Apague la impresora Rimage 2000i. 3. Desconecte el cable de alimentación. 4. Limpie todas las superficies exteriores del autoloader. 	Una vez por semana Sugerencia: es posible que su sistema requiera mantenimiento más frecuente si se lo utiliza en un área de mucho polvo, como un depósito o almacén.
Lienzo seco sin pelusa	<p>Limpie las cintas de deslizamiento donde los rodillos del brazo elevador tocan el sistema.</p>  <p>Cintas de deslizamiento</p>	Una vez por semana

El programa de mantenimiento preventivo continúa en la página 14.

Mantenimiento de la impresora Rimage 2000i Series II

Materiales	Tarea	Frecuencia
Obligatorio (Continuación)		
Nuevo filtro del ventilador	Sustituya el filtro del ventilador . Consulte las instrucciones <i>Sustitución del filtro del ventilador</i> en la página 16.	Una vez al mes
Limpiador de aire comprimido Destornillador Torx T10	Quite el polvo del sistema. Consulte las instrucciones de <i>Limpieza del polvo de la impresora Rimage 2000i</i> en la página 14.	Una vez al mes
Cartuchos de tinta nuevos	Sustituya los cartuchos de tinta. Consulte las instrucciones para la <i>Sustitución de los cartuchos de tinta</i> en la página 16.	Según sea necesario
Opcional		
No se necesita ninguno	Limpie los cartuchos de tinta. Consulte las instrucciones de <i>Limpieza de los cartuchos de tinta</i> en la página 16.	Cuando se observan problemas de calidad de impresión
Destornillador Torx T25 Llave para tuerca de 11/32 pulgadas Llave Allen de 5/32 pulgadas	Alinee la impresora. Consulte las instrucciones de <i>Alineación de la impresora</i> en la página 18.	Según sea necesario Nota: la impresora viene alineada de fábrica.

Limpieza del polvo de la impresora Rimage 2000i

✂ Herramientas necesarias:

- Limpiador de aire comprimido
- Destornillador Torx T10

1. Presione los **botones de la grabadora** para abrir las bandejas de la grabadora.
2. Apague la impresora **Rimage 2000i**.
3. Desconecte los **cables** de la parte trasera del sistema.

⚠ Precaución: algunos de los cables en este sistema están sujetos. Es posible que se produzca un daño en el equipo si los cables no se desconectan adecuadamente.

- Cable de alimentación
- Cable USB

4. Retire el **panel trasero**.
 - a. Retire los **tornillos Torx T10** (cant. 6) que ajustan el panel trasero.
 - b. Mientras sujeta firmemente la parte superior del **panel trasero**, levante y empuje hacia atrás para retirarlo.

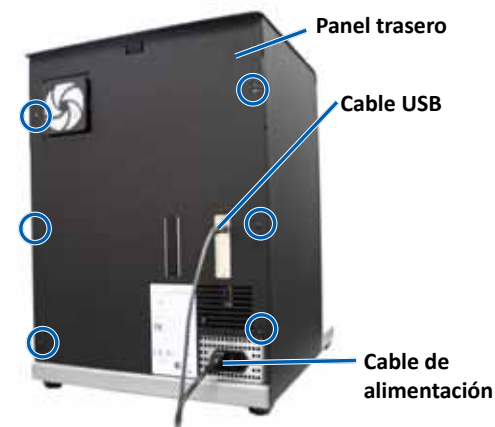

5. Deslice el **panel del lado izquierdo** en línea recta hacia atrás hasta quitarlo del sistema.

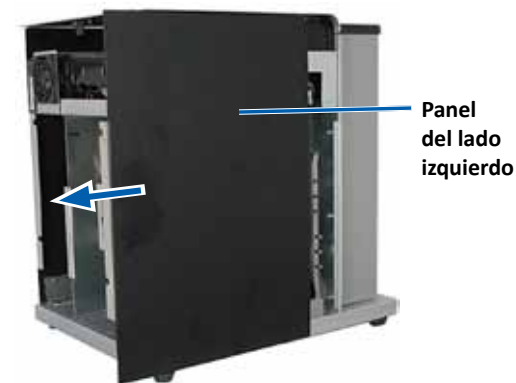

Mantenimiento de la impresora Rimage 2000i Series II

6. Quite el polvo.

- Aplique el **aire comprimido** por las grabadoras desde el frente hacia atrás.
- Abra la **puerta de acceso a los cartuchos de tinta**.
- Aplique el **aire comprimido** por la impresora desde el frente hacia atrás.



Corriente de aire

- Abra la **puerta de acceso a la impresora**.
- Aplique el **aire comprimido** desde las bisagras de la puerta de acceso de la impresora hacia la parte trasera del sistema.

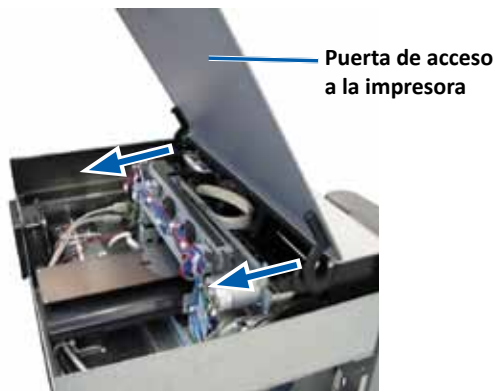

Corriente de aire

- Aplique el **aire comprimido** desde el frente del sistema hacia atrás, a través del hub USB y la fuente de alimentación.



Corriente de aire

- Coloque el **panel del lado izquierdo** en su lugar.
- Coloque el **panel trasero** sobre el sistema.
- Instale y ajuste los **tornillos Torx T10** (cant. 6) para ajustar el panel trasero.
- Conecte los cables en la parte trasera del sistema.
 - **Cable de alimentación**
 - **Cable USB**
- Encienda la impresora **Rimage 2000i**.
- Presione los **botones de la grabadora** para cerrar las bandejas de la grabadora.

Mantenimiento de la impresora Rimage 2000i Series II

Limpieza de los cartuchos de tinta

Esta funcionalidad permite limpiar las boquillas de los cartuchos de tinta. Es posible que las boquillas se obstruyan con tinta seca, lo que se traduce en una calidad de impresión deficiente.

1. [Acceda a las preferencias de impresión](#). Consulte la página 9.
2. Seleccione la ficha **Service** (Servicio).
3. En la ficha **Service** (Servicio), seleccione **Service Toolbox** (Caja de herramientas de servicio). Se abre el cuadro de diálogo *Service Toolbox* (Caja de herramientas de servicio).
4. Seleccione **Clean Cartridges** (Limpiar cartuchos). Se abre la ventana *Cleaning Cartridges* (Limpieza de cartuchos).
5. Para limpiar las boquillas de los cartuchos de tinta con la cantidad mínima de tinta, seleccione **Light** (Liviana). Al finalizar la limpieza, aparece un mensaje en el campo **status** (estado) que se encuentra en la parte inferior de la ventana *Cleaning Cartridges* (Limpieza de cartuchos).

Nota: imprima un disco de prueba después de limpiar las boquillas de los cartuchos de tinta. Si la calidad de impresión sigue siendo deficiente, repita el paso 1 al paso 5, y seleccione **Medium** (Media) o **Heavy** (Pesada) en el paso 5.

6. Seleccione **OK** (Aceptar). Se cierra la ventana *Cleaning Cartridges* (Limpieza de cartuchos).
7. Seleccione **OK** (Aceptar). Se cierra el cuadro de diálogo *Rimage Service Toolbox* (Caja de herramientas de servicio de Rimage).
8. Seleccione **OK** (Aceptar). Se cierra la ventana *Preferences* (Preferencias).

Sustitución de insumos

Esta sección proporciona información sobre cómo sustituir el filtro del ventilador y los cartuchos de tinta de la impresora Rimage 2000i.

Sustitución del filtro del ventilador

El filtro del ventilador es un insumo que debe cambiar todos los meses. Utilice este procedimiento para cambiar el filtro del ventilador.

1. En la parte trasera de la impresora Rimage 2000i, sujete firmemente una esquina del **soporte del filtro del ventilador**.
2. Retire suavemente el **soporte del filtro del ventilador** de la parte trasera de la impresora Rimage 2000i.
3. Retire el **filtro del ventilador**.
4. Coloque el nuevo **filtro** en el **soporte del filtro del ventilador**.
5. Presione firmemente el **soporte del filtro del ventilador** contra las ranuras de la parte trasera de la impresora Rimage 2000i hasta que se escuche un clic, que indica que se insertó correctamente.



Sustitución de los cartuchos de tinta

Utilice este procedimiento para cambiar los cartuchos de tinta en su impresora Rimage 2000i.

Importante: debe utilizar los cartuchos de tinta correspondientes en una de las configuraciones que se enumeran en la sección *Requisitos de tinta*. Consulte la página 5.

1. Levante la **puerta de acceso a los cartuchos de tinta**. El carro del cartucho de tinta se mueve hasta una posición accesible en la guía de carros.



Palanca del cartucho de tinta



Cartucho de tinta

Mantenimiento de la impresora Rimage 2000i Series II

2. Cuando el carro del cartucho de tinta se detiene, levante la **palanca de liberación del cartucho** hacia la posición abierta.
3. Si ya hay un cartucho de tinta instalado, saque el **cartucho de tinta** del soporte de cartuchos de tinta.
4. Retire del envoltorio un **cartucho de tinta** nuevo.
5. Retire cuidadosamente la **cinta de protección** que cubre las boquillas de tinta.

Importante: no toque las boquillas ni los contactos de cobre en los cartuchos de tinta. Si toca estas partes, es probable que se produzcan obstrucciones, fallas de tinta y conexiones eléctricas deficientes. No retire las tiras de cobre.

6. Sostenga el **cartucho de tinta** de manera que la tira de cobre quede en la parte inferior y mirando hacia la impresora.
7. Coloque el **cartucho de tinta** en el soporte.
8. Ejercer presión sobre la **palanca del cartucho de tinta** hasta que se escuche un clic, que indica que se cerró correctamente.
9. Cierre la **puerta de acceso a los cartuchos de tinta**. La luz de estado del cartucho de tinta destella durante unos segundos. Cuando deja de hacerlo, la impresora Rimage 2000i está lista para imprimir.

Nota: si el cartucho de tinta no se coloca en el soporte de forma segura, la impresora no reconocerá el cartucho. Es posible que la impresora no se restablezca de forma correcta o es posible que usted reciba un mensaje **invalid ink cartridge** (cartucho de tinta no válido). Si esto sucede:

- Retire el cartucho de tinta y vuelva a insertarlo. Asegúrese de presionar firmemente cuando lo vuelve a insertar.
 - Asegúrese de utilizar el cartucho adecuado. Los cartuchos compatibles se enumeran en la sección *Requisitos de tinta* de la página 5.
 - Si el problema persiste, cambie el **cartucho de tinta**.
-

10. Alinee los cartuchos de tinta. Consulte la sección *Alineación de cartuchos de tinta* en la página 11.

Pruebas de diagnóstico

Esta sección proporciona la información necesaria para acceder, seleccionar y llevar a cabo las pruebas de diagnóstico de la impresora Rimage 2000i. Antes de comenzar, asegúrese de que la impresora Rimage 2000i no tenga un estado de error.

Importante: realice únicamente las pruebas de diagnóstico indicadas a continuación. No intente realizar otras pruebas de diagnóstico sin la asistencia de un técnico capacitado de Rimage.

Acceso al modo prueba de diagnóstico

1. Encienda la impresora **Rimage 2000i**.
2. Espere que el sistema se inicialice completamente.

Nota: es posible que la impresora Rimage 2000i demore 5 minutos en inicializarse.

3. Mantenga presionado el **botón de funcionamiento** hasta que aparezca [BUTTON DIAGNOSTIC] (Botón de diagnóstico) en el panel de funcionamiento.

Nota: aparecen otros mensajes de estado en el panel operador mientras presiona el botón operador. No suelte el botón hasta que el panel operador muestre el mensaje [BUTTON DIAGNOSTIC] (Botón de diagnóstico).

4. Suelte el **botón de funcionamiento**. La impresora Rimage 2000i se encuentra en el modo prueba de diagnóstico.

Mantenimiento de la impresora Rimage 2000i Series II

Selección de una prueba de diagnóstico

1. Presione el **botón operador** la misma cantidad de veces que indique el número de prueba y sostenga el botón presionado la última vez para iniciar el diagnóstico seleccionado.

Por ejemplo, para comenzar la prueba de diagnóstico 3 (Diagnóstico para calibrar), presione el **botón operador** tres veces y manténgalo apretado la última vez que lo presiona.

Sugerencia: para visualizar el número y nombre de cada prueba de diagnóstico, presione el botón de funcionamiento a una velocidad lo suficientemente lenta para que le permita leer la prueba en el panel de funcionamiento. Si presiona el botón demasiado tiempo, el diagnóstico comenzará.

2. Continúe con la prueba de diagnóstico deseada.

Prueba de diagnóstico 3: Prueba de diagnóstico de calibración

Esta prueba utiliza un disco para calibrar la distancia entre la posición de inicio del brazo elevador hasta el contenedor de abastecimiento.

1. Acceda y seleccione la **prueba de diagnóstico 3**. Consulte el [Acceso al modo prueba de diagnóstico](#) en la página 17.
2. Presione el **botón operador** tres veces y manténgalo presionado la última vez. En el panel operador, aparece [STARTING TEST RELEASE BUTTON] (Iniciando prueba - Soltar botón).
3. Suelte el **botón de funcionamiento**. El panel operador muestra el mensaje [PLACE ONE DISC INTO SUPPLY BIN PRESS/REL to GO] (Coloque un disco en el contenedor de abastecimiento/Suelte para salir).
4. Coloque un **disco** en el contenedor de abastecimiento.

 **Precaución:** asegúrese de que haya sólo un disco en el contenedor de abastecimiento. Si intenta realizar esta prueba con más de un disco en el sistema, se alterará la calibración. Si esto sucede, se dañarán el soporte elevador y las grabadoras.

5. Presione y suelte el **botón de funcionamiento**.
 - El brazo elevador se mueve al contenedor de abastecimiento y levanta el disco.

- El brazo elevador suelta el disco en la bandeja de abastecimiento.
- El brazo elevador regresa a su posición inicial sobre la bandeja de la impresora.
- La impresora Rimage 2000i sale del modo prueba de diagnóstico y se reinicia el sistema.

Alineación de la impresora Rimage 2000i

La impresora viene alineada de fábrica. No obstante, es posible que se desalinee durante el envío. Si el brazo elevador no toma o coloca correctamente los discos en la bandeja de la impresora, o si se producen errores de sujeción, deberá alinear la impresora. Utilice el siguiente procedimiento para alinear la impresora.

Herramientas necesarias:

- Destornillador Torx T25
- Llave para tuerca de 11/32 pulgadas
- Llave Allen de 5/32 pulgadas

1. Detenga o ponga en pausa todas las **tareas**.
2. Asegúrese de que los **cables de la impresora** estén conectados.
3. Verifique la **alineación de la impresora**.
 - a. Asegúrese de que la **bandeja de la impresora** esté cerrada.
 - b. Acceda al **modo prueba de diagnóstico**. Consulte la sección [Acceso al modo prueba de diagnóstico](#) en la página 17.
 - c. Presione el **botón operador** cuatro veces y manténgalo presionado la última vez. El panel operador muestra el mensaje [JOG LIFT DIAGNOSTIC] (Diagnóstico del elevador). El brazo elevador se mueve a la parte superior de la columna de elevación.
 - d. Cuando en el panel operador aparezca [STARTING TEST RELEASE BUTTON] (Iniciando prueba - Soltar botón), suelte el **botón operador**.
 - e. Presione . Se abre la bandeja de la impresora.

Mantenimiento de la impresora Rimage 2000i Series II

- f. Coloque un **disco** (cant. 1) en la bandeja de la impresora de manera que las dos clavijas pequeñas estén alineadas en la parte frontal del orificio del disco, y el disco quede en posición horizontal en la bandeja de la impresora. Consulte las imágenes a continuación.

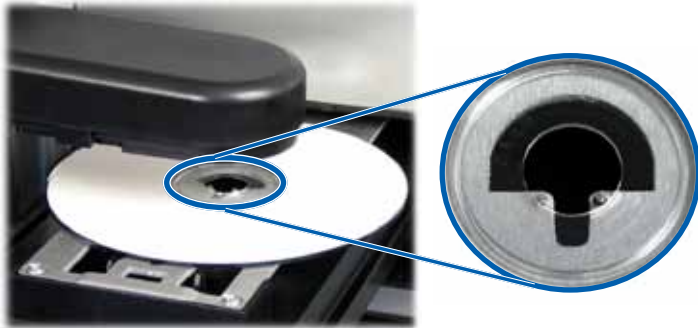

- g. Presione el **botón de funcionamiento**. El soporte elevador recoge el disco.
- h. Presione nuevamente el **botón operador**. El brazo elevador suelta el disco en la bandeja de la impresora.
- Si la alineación es correcta, el brazo elevador colocará suavemente el disco en la bandeja de la impresora y este quedará en posición horizontal, tal como lo muestran las fotografías más arriba.
 - Las dos clavijas pequeñas están alineadas en la parte frontal del orificio del disco.
 - El disco queda en posición horizontal en la bandeja de la impresora.
 - Si el disco está colocado en la bandeja de la impresora como se muestra arriba, la impresora está alineada. Extraiga el disco de la bandeja de la impresora y continúe con el **paso 9**.
 - Si el disco no está colocado en la bandeja de la impresora como se muestra arriba, debe alinearla. Consulte el **paso 4**.

4. Acceda a la **impresora**.

- a. Abra la **puerta de servicio de la impresora** para tener acceso a las tuercas hexagonales de la parte trasera de la impresora.

Nota: es posible que usted deba mantener esta puerta abierta o que otra persona la sostenga por usted.

- b. Con la llave para tuercas de 11/32 pulgadas, afloje las **tuercas hexagonales** (cant. 2) que se encuentran en la parte trasera de la impresora. Se afloja la estructura de la impresora y le permite utilizar los tornillos de alineación (cant. 3) para alinear la impresora en el paso 6.

Nota: la función de las tuercas hexagonales es sujetar firmemente la impresora durante el envío. El ajuste de estas tuercas luego de la alineación es opcional.

- c. Cierre la **puerta de servicio de la impresora**.

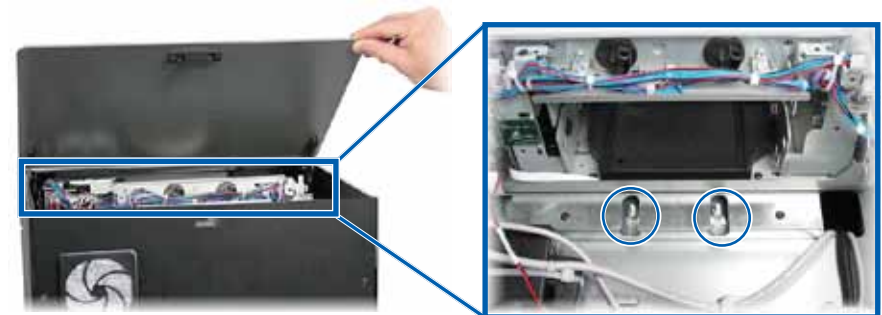

Tuercas hexagonales

Mantenimiento de la impresora Rimage 2000i Series II

- Abra la **puerta de acceso a los cartuchos de tinta**.
- Alinee la **impresora** de lado a lado.

Nota: si la impresora debe estar alineada desde el frente hacia atrás, continúe con el **paso 7**.

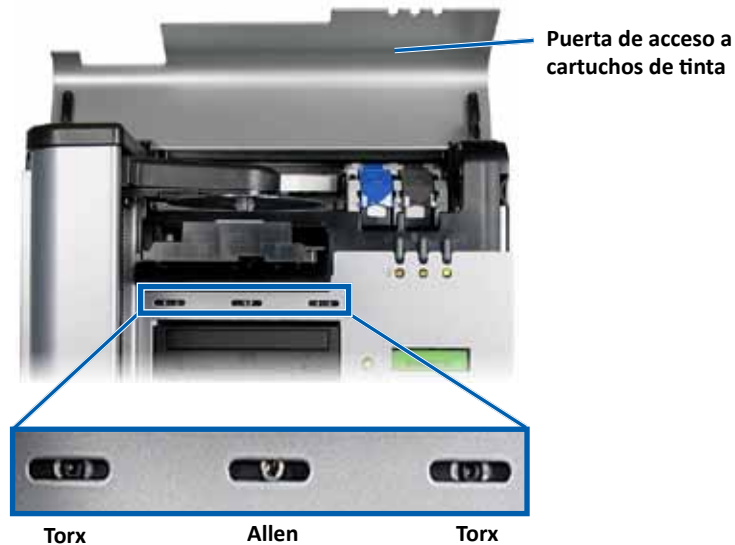

- Afloje los **tornillos Torx T25** (cant. 2) que se encuentran en la parte frontal de la impresora hasta que pueda mover la impresora de lado a lado.
- Sujete suavemente las pequeñas **lengüetas metálicas** (cant. 2) de la impresora.

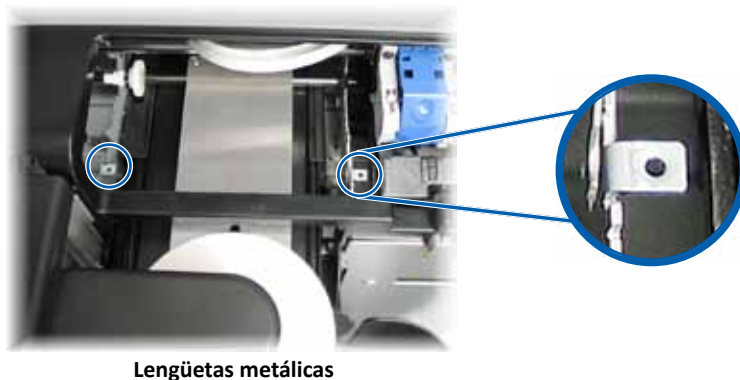

- Mueva la **impresora** hacia la izquierda o derecha, según sea necesario.
- Repita el **paso 3** para verificar la alineación de la impresora.
- Si es necesario repita el **paso b** al **paso d** hasta que la impresora esté alineada correctamente de lado a lado.
- Cuando la impresora esté alineada correctamente, ajuste los **tornillos Torx T25** (cant. 2) para garantizar una alineación constante.
- Alinee la **impresora** desde el frente hacia atrás.
 - Con la llave Allen de 5/32 pulgadas, gire el **tornillo Allen frontal central de 5/32 pulgadas** (cant. 1).
 - Gire el **tornillo Allen** en el sentido de las agujas del reloj a fin de mover la impresora hacia el frente de la impresora Rimage 2000i.
 - Gire el **tornillo Allen** en el sentido contrario de las agujas del reloj a fin de mover la impresora hacia la parte trasera de la impresora Rimage 2000i.
 - Repita el **paso 3** para verificar la alineación de la impresora.
 - Si es necesario, repita el **paso 7** hasta que la impresora esté alineada correctamente desde el frente hacia atrás.
- Extraiga el **disco** de la bandeja de la impresora.
- Presione . Se cierra la bandeja de la impresora.
- Cierre la **puerta de acceso a los cartuchos de tinta**.
- Presione y sostenga el **botón operador** hasta que el panel operador muestre el mensaje [EXIT TEST MODE DIAGNOSTIC] (Salir del diagnóstico de modo de prueba).
- Cuando en el panel operador aparezca [EXIT TEST MODE DIAGNOSTIC] (Salir del diagnóstico de modo de prueba), suelte el **botón operador**.

Nota: si aparece [PAUSE...] (Pausa) en el panel operador, presione y libere el botón del operador. En el panel operador aparece [RIMAGE 2000i READY] (Rimage 2000i lista).

La impresora Rimage 2000i está lista para utilizar.

R I M A G E[®]

Rimage 2000i[™] Series II ユーザー ガイド



本社:	ヨーロッパ本社:	アジア/太平洋本社:
Rimage Corporation	Rimage Europe GmbH	リマージュジャパン株式会社
7725 Washington Avenue South	Albert-Einstein-Str.26	〒 106-00322
Minneapolis, MN 55439	63128 Dietzenbach	東京都港区六本木 7-4-8
USA	Germany	WIND ビル 2F.
800-553-8312 (米国内フリーダイヤル)	電話:+49 6074-8521-14	電話:+81-3-5771-7181
サービス:+1 952-946-0004 (メキシコ/ラテンアメリカ)	ファックス:+49 6074-8521-100	ファックス:+81-3-5771-7185
ファックス:+1 952-944-6956		

Rimage Corporation は、本書に記載の機器およびソフトウェアをいつでも予告なく改善する権利を保有します。また、Rimage Corporation は、このドキュメントの改訂および内容の変更を適宜行う権利を有し、これらの改訂および変更について個人または組織に通知する義務を負いません。

本書には、ウェブサイト (本書発行時に最新情報であったウェブサイト) へのリンクが記載されていますが、これらのウェブサイトは移動もしくは無効化されている場合があります。また、本書には、第三者によって所有および運営されているインターネット上のサイトへのリンクが記載されている場合もありますが、Rimage Corporation は、当該の第三者サイトの内容に関しては責任を負いかねます。

©2012, Rimage Corporation

Rimage® は、Rimage Corporation の登録商標です。Rimage 2000i™ は、Rimage Corporation の商標です。Dell™ は、Dell Computer Corporation の商標です。FireWire™ は、Apple Computer, Inc. の商標です。Windows® は、Microsoft Corporation の登録商標です。

他のすべての商標および登録商標は、それぞれの所有者の財産です。

本ドキュメントの最新版は www.rimage.com/support から入手できます。

目次

概要	1
本ユーザー ガイドについて	1
製品について	1
重要事項	2
サポート連絡先	2
オンラインでご覧いただける詳細情報	2
テクニカル サポート	2
光ディスク記録ソフトウェアの免責条項	2
安全性および法令順守に関する情報	3
安全のための予防措置	3
法令順守に関する情報	4
プリンタ要件	5
使用可能インク	5
使用可能なラベル デザイン	5
印刷の要件	5
Rimage 2000i の各部の詳細について	6
正面図	6
背面図	6
部品情報	7
オペレータ パネル	7
プリンタ コントロール パネル	7
Rimage 2000i の操作	8
システムの電源のオン	8
システムの電源のオフ	8
システム の一時停止	8
ディスクの装着	8
Windows PC での印刷環境設定	9
印刷環境設定へのアクセス	9
Windows のスタートメニューから印刷環境設定にアクセス	9
CD Designer ソフトウェアから印刷環境設定にアクセス	9
印刷品質の設定	10
使用するインク量の調整	10
カラー オプションの設定	10
印刷可能エリアの設定	11
インク カートリッジの調整	11
ディスクにおけるイメージの中央揃え	12
インク レベルの確認	12

Rimage 2000i のメンテナンス	13
予防メンテナンス スケジュール	13
Rimage 2000i からの埃の除去	14
インク カートリッジのクリーニング	16
消耗品の交換	16
ファン フィルタの交換	16
インク カートリッジの交換	16
診断テスト	17
診断テスト モードへのアクセス	17
診断テストの選択	18
診断テスト 3 - 較正の診断テスト	18
Rimage 2000i におけるプリンタの調整	18

概要

本マニュアルでは Rimage 2000i の操作、各部の理解および印刷環境設定に必要な情報を紹介しています。Rimage 2000i のセットアップおよびインストールについては、ご使用の製品に付属の『Rimage 2000i セットアップガイドおよびインストールガイド』を参照してください。

技術的な情報については、www.rimage.com/support の『Rimage 2000i Specification (Rimage 2000i の仕様)』を参照してください。[Support (サポート)] ページから、[Desktop Series (デスクトップ シリーズ)] > [Rimage 2000i Series II] > [User Manuals (ユーザー マニュアル)] タブの順に選択します。

本ユーザー ガイドについて

- ・ 適時更新に努めておりますが、当社ウェブサイトで提供される英語バージョンの記載内容が常に最新情報となりますのでご了承ください。
- ・ 特に明記されている場合を除き、Windows のナビゲーションの説明は Windows XP のパスです。XP 以外の Windows オペレーティング システムのナビゲーションは多少異なる場合があります。
- ・ 本マニュアルでは追加情報や注意事項などが適宜提供され、情報のタイプに応じて以下のように区別されます。

注記:「注記」では、補足情報や特殊な事例にのみ適用される情報が提供されます。たとえば、特定のバージョンのプログラムに適用されるメモリ制限や機器の設定、詳細情報などは「注記」に記載されます。

ヒント:「ヒント」では、特定のニーズに役立つ技術や手順が提供されません。また、あまり知られていない別の方法が示され、本製品の利点や機能の理解に役立ちます。

重要!「重要!」では、タスクの完了に欠かせない情報が提供されます。「注記」および「ヒント」に記載された情報を無視してもタスクを完了させることはできますが、「重要」の記載内容には必ず従ってください。

注意!「注意」は、記載されたガイドラインの順守を怠った場合、機器または製品、ソフトウェア、データに損失または損傷が生じる恐れがあることを示します。

警告!「警告!」は、記載されたガイドラインの順守を怠った場合、機器の操作または保守担当者に身体的傷害が生じる恐れがあることを示します。

製品について

オートローダーのデスクトップシリーズからお届けする Rimage 2000i は、2 台のレコーダ、2 行表示ディスプレイ パネル、および埋め込み型 480i™ プリンタを装備したロボット制御のオートローダーです。Rimage 2000i はディスクへの記録および印刷を行い、完了後、出力ビンに排出します。本ガイドでは、「480i プリンタ」および「Rimage 2000i プリンタ」という用語はすべて埋め込み型 480i プリンタを意味しています。

重要!ご使用の Rimage 2000i の外観は、本ユーザー ガイド内に記載されたモデルとは異なる場合があります。

Rimage 2000i は、Rimage Software Suite—Network で動作します。Rimage 2000i は Rimage Software Suite—Network と一緒にインストールするとネットワーク上で共有でき、すべてのユーザーが各自のデスクトップ上でディスクを作成できるようになります。ネットワークのセットアップ方法と指示送信方法の詳細については、www.rimage.com/support の『Rimage Advance Setup (Networking) Guide (Rimage アドバンスド セットアップ (ネットワーク) ガイド)』を参照してください。[Support (サポート)] メニューから、[Desktop Series (デスクトップ シリーズ)] > [Rimage 2000i Series II] > [User Manuals (ユーザー マニュアル)] タブの順に選択します。

重要事項

このセクションでは、Rimage 2000i のサポート窓口情報、注意と警告について説明します。

本製品の技術仕様については、www.rimage.com/support を参照してください。[Support (サポート)] ページから、[Desktop Series (デスクトップシリーズ)] > [Rimage 2000i Series II] > [User Manuals (ユーザー マニュアル)] タブの順に選択します。

サポート連絡先

米国、カナダ、南米	
Rimage Corporation 7725 Washington Avenue South Minneapolis, MN 55439 USA 宛先: Rimage Services	電子メール: support@rimage.com 電話: 北美: 800-553-8312 メキシコ/ラテンアメリカ: 952-944-8144 ファックス: 952-944-7808
ヨーロッパ	
Rimage Europe GmbH Albert-Einstein-Str.26 63128 Dietzenbach Germany	電子メール: support@rimage.de 電話: +49 6074-8521 14 ファックス: +49 6074-8521-100
アジア/太平洋	
リマージュジャパン株式会社 〒106-0032 東京 東京都港区六本木 7-4-8 WIND ビル 2F.	電子メール: apsupport@rimage.co.jp 電話: +81-3-5771-7181 ファックス: +81-3-5771-7185

Rimage Services 連絡先:	
ウェブサイト: www.rimage.com/support ナレッジベース: http://rimage.custhelp.com ログインして、[Ask a Question (質問する)] タブを選択	
Rimage サービスにお問い合わせになる際は、以下の情報をご用意ください。 <ul style="list-style-type: none">システムのシリアル番号とソフトウェアのバージョンエラーの機能的および技術的説明表示された正確なエラーメッセージ	将来参照するために Rimage 製品に記載された次の情報を書き留めておいてください。 注記: 製品を交換した場合は、必ずシリアル番号を更新してください。 シリアル番号: 製品名: ご購入日:

オンラインでご覧いただける詳細情報

Rimage は www.rimage.com/support にて、世界トップレベルのサポートとサービスを提供しています。

[Support (サポート)] ページから、	製品ページから、以下の情報にアクセスすることができます。
1. ご使用の製品シリーズを選択します。	• ソフトウェアおよびファームウェアの最新情報
2. ご使用の製品を選択します。	• 製品仕様
3. 製品ページで詳細をご覧ください。	• 最新ドキュメント
	• 最新のファームウェアおよびドライバのダウンロード

テクニカルサポート

Rimage は、製品交換やソフトウェア サブスクリプションなど、デスクトップシリーズ 2000i に関するさまざまなサービスおよびサポート オプションを提供しています。価格などの詳細については、Rimage または Rimage 付加価値再販業者 (VAR) にお問い合わせください。

重要! 1 年間の部品および作業のサポートおよび、優先電話サポートが受けられるように、ご購入のオートローダを登録してください。登録作業は、<http://www.rimage.com/support/warranty-registration> から行ってください。

光ディスク記録ソフトウェアの免責条項

本製品およびソフトウェア、説明書には、ユーザーが著作権を所有、もしくは著作権者から複製の許可を取得している資料の複製を支援する性質があります。著作権を所有、もしくは著作権者から複製の許可を取得していない場合、著作権法違反により損害賠償およびその他の賠償が課せられる場合があります。ご自身の権利に関し不明な点については、法律の専門家にご相談ください。著作権を所有せず、著作権所有者からの許可も得ていない場合、光ディスクやその他のメディア上の著作権で保護された資料を無断で複製することは国内外の法令の侵害にあたり、厳罰の対象となります。

重要事項

安全性および法令順守に関する情報

適切かつ安全な操作のため、必ず本マニュアルおよび製品上の表示に従ってください。以下の表示マークは、ユーザーやその他の人の身体的傷害および機器損傷の防止を目的とするものです。

▲ 警告!ANSI (American National Standard Institute: 米国規格協会) 規格に従い、警告は、機器の操作または保守担当者に身体傷的害を招く恐れがある状況を示すために使用されます。

▲ 注意:ガイドラインの順守を怠ると、機器または製品、ソフトウェア、データに損失または損傷が生じる恐れがあります。

安全のための予防措置

安全確保のため、以下の注意事項をよく読み、内容を理解した上で機器をご使用ください。

▲ 警告!

- すべてのサービス手順は、担当技術者が実施する必要があります。
- 本書に規定されている以外の方法で、制御または調整機能を使用したり、処置を実施したりすると、有害な放射露光が生じる恐れがあります。
- DVD-R レコーダにより利用されるレーザー光線は、Class 1 レーザであり、目に危害を与える恐れがあります。レコーダーを開けないでください。すべてのサービス手順は、担当技術者が実施する必要があります。
- インクは、飲み込むと身体に害を及ぼす可能性があります。目に入らないようご注意ください。インクには亜硝酸塩が含まれています。体内に入った場合、直ちに医療診断を行ってください。児童の手の届かないところに保管してください。

▲ 注意:

- AC 配線電圧、またはスイッチ、電源供給、ヒューズ、ファン、非ステップリング モーターなど低 DC 電圧を使用した機器は、UL が提示する安全認証を維持するため、Rimage が認可するコンポーネントに切り替える必要があります。
- 付属の AC 電源コードのみを使用してください。詳細およびパワーコードのご注文については、Rimage カスタマー センターにお問い合わせください。
- 本製品はオフィス用機器として設計されています。
- Rimage インク カートリッジの改造は許可されていません。
- インク カートリッジを補充すると、カートリッジまたはプリンタを損傷する可能性があります。

重要事項

法令順守に関する情報

製品名:	Rimage 2000i
モデル	RAS16
米国における注意	<p>家庭またはオフィスでの使用における FCC 基準を満たしていることが確認されています。</p> <p>本製品は FCC ルールのパート 15 に適合しています。動作は、以下の 2 つの条件に従います。(1) 本製品が有害な混信の要因とならないこと、および (2) 本製品が操作に支障をきたすような混信を含めて、あらゆる混信を受信可能であること。FCC ルールにおけるパート 15.21 に準じて、本製品に対する Rimage に認可されていない変更または修理は、有害な混信に繋がり、本製品の操作におけるユーザーの権利が剥奪される恐れがあります。</p> <p>注:本製品は試験によりクラス B のデジタル装置に対する制約を満たし、FCC ルールのパート 15 に準拠していることが確認されています。これらの制限は、住宅への設置における有害な妨害に対して妥当な保護を提供することを目的としています。本機は、無線周波数エネルギーを発生、使用および放射します。指示に従って取り付け、使用しない場合、無線通信に有害な妨害を引き起こす場合があります。しかしながら、特定の設置の場合、妨害が発生しないという保証はありません。ラジオまたはテレビの電源の入/切の作業により、本製品が受信に対して有害な混信の原因となっていることが判断される場合、ユーザーには以下に示す対策を一つまたは複数実施し、混信に対する改善を図ることをお勧めします。</p> <p>受信アンテナの向きを変えたり、設置位置を変えたりします。</p> <p>装置と受信機間の距離をさらにとります。</p> <p>本機を、受信機が接続されている回路と異なる回路のコンセントに接続します。</p> <p>取り扱い業者またはラジオ/TV の専門家に相談します。</p>
カナダにおける注意	本クラス B デジタル装置は、カナダの ICES-003 に適合します。Cet appareil numerique de la classe B est conforme a la norme NMB-003 du Canada.本製品は、CAN/CSA-C22.2 No. 60950-00 第 3 版に適合します。
ヨーロッパにおける注意	本製品は以下のヨーロッパ標準に準拠し、EMC 指令 (89/336/EEC) および低電圧指令 (73/23/EEC) に適合します。EN 55022:1998 + Amd 1:2000 Class B Limit; EN 55024:1998; EN 61000-3-2:2000; EN 61000-3-3:1995 + Amd 1:2001; EN 60950:2000.CE マークは、CE Marking Directive 93/68/EEC に従って貼られています。
日本における注意	<p>This is a Class A product based on the standard of the Voluntary Control Council for Interference by Information Technology Equipment (VCCI).If this equipment is used in a domestic environment, radio interference may occur, in which case, the user may be required to take corrective action.</p> <p>翻訳:</p> <p>本製品は、情報処理装置等電波障害自主規制協議会 (V C C I) の基準に基づくクラス A 製品です。</p> <p>本機器を家庭環境で使用すると、電波妨害が発生する恐れがあります。</p> <p>この場合にはユーザーが適切な対策を講ずるよう要求されることがあります。</p>
韓国における注意	<p>前述の機器は、電気通信基本法および電波法に基づき認定されています。</p> <p>위 기기는 전기통신기본법, 전파법 에 따라 인증되었음을 증명 합니다.</p>
オーストラリアにおける注意	本製品は、AS/NZS CISPR22:2006 に適合します。

プリンタ要件

本セクションでは、Rimage 2000i のインク、ラベルのデザイン、印刷の要件について説明します。

使用可能インク

重要!

- Rimage 2000i では純正の Rimage インク カートリッジのみを使用してください。
- プリント カートリッジは元のパッケージに入ったまま保管し、必要になるまで開封しないでください。
- 使用期限の過ぎたプリント カートリッジは使用しないでください。
- プリント カートリッジは室温 (15.6°~26.6°C / 60°~78° F) で保管してください。
- プリント カートリッジは横向きや逆さではなく、直立状態のまま保管してください。
- 新しいプリント カートリッジの保護テープは、装着する直前まで取り外さないでください。また、テープを取り外した後は、再度装着しないでください。
- 保護テープを取り外した後は、接点やノズルに触れないでください。
- 最低でも月に 1 度はディスクの印刷を行い、プリント カートリッジの良好な稼動状態を保ってください。

Rimage 2000i では、次のプリンタ カートリッジのみを使用できます。

説明	Rimage 品番	
黒	RB1	203340-001
カラー	RC1	203339-001

Rimage 2000i プリンタでは、以下のカートリッジの組み合わせがサポートされています。

左側	右側
カラー	黒
カラー	カートリッジなし
カートリッジなし	黒

使用可能なラベル デザイン

Rimage 2000i Software には CD Designer™ というラベル エディタが含まれており、Rimage 2000i Software の標準インストールにより PC にインストールされます。ソフトウェア CD Designer はディスク ラベルのデザインに使用できます。

CD Designer 以外のソフトウェア アプリケーションでラベルをデザインする場合は、以下の基準に従います。

- **ファイル形式:**最適な結果を得るために、ラベルは JPEG ファイルまたは TIFF ファイルとして保存します。ただし、印刷の際にはこれらのファイルフォーマットを変換する必要があります。ラベルの印刷に CD Designer を使用する場合は、印刷前にラベルをインポートして CD Designer ファイル (.btw) として保存する必要があります。ラベルの印刷に CD Designer を使用しない場合は、印刷前にラベルを PDF ファイルに変換してください。
- **カラー モード:**CD Designer にインポートするラベルは、RGB カラーモードである必要があります。
- **解像度 (ピクセル/インチ):**最適な結果を得るために、300 ピクセル/インチ以上のイメージ セットを使用します。
- **ラベル デザイン サイズ:**デザイン ラベルは高さ 12 cm、幅 12 cm です。フルサイズのディスクは直径 120 mm (4.723 インチ) です。穴部は 15 mm (0.59 インチ) です。印刷可能エリアとハブ サイズは、ディスクのメーカーによって異なる場合があります。

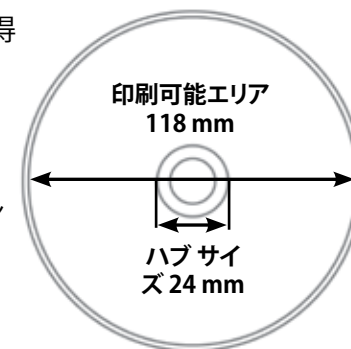

注記:Rimage Media Kits に入っているメディアの印刷可能エリアは 118 ~24 mm です。ほとんどのラベルにおいて、118 mm と 24 mm の印刷設定を推奨します。図を参照してください。

印刷の要件

CD Designer を使用して作成および保存されたファイルはすべて、Rimage 2000i での印刷に適したファイル形式 (.btw) になっています。CD Designer 以外のソフトウェア アプリケーションを用いて保存または作成したラベルを Rimage 2000i で印刷するには、ラベルを PDF ファイルとして保存してください。

Rimage 2000i の各部の詳細について

本セクションでは Rimage 2000i ハードウェアおよびその機能について説明します。

正面図

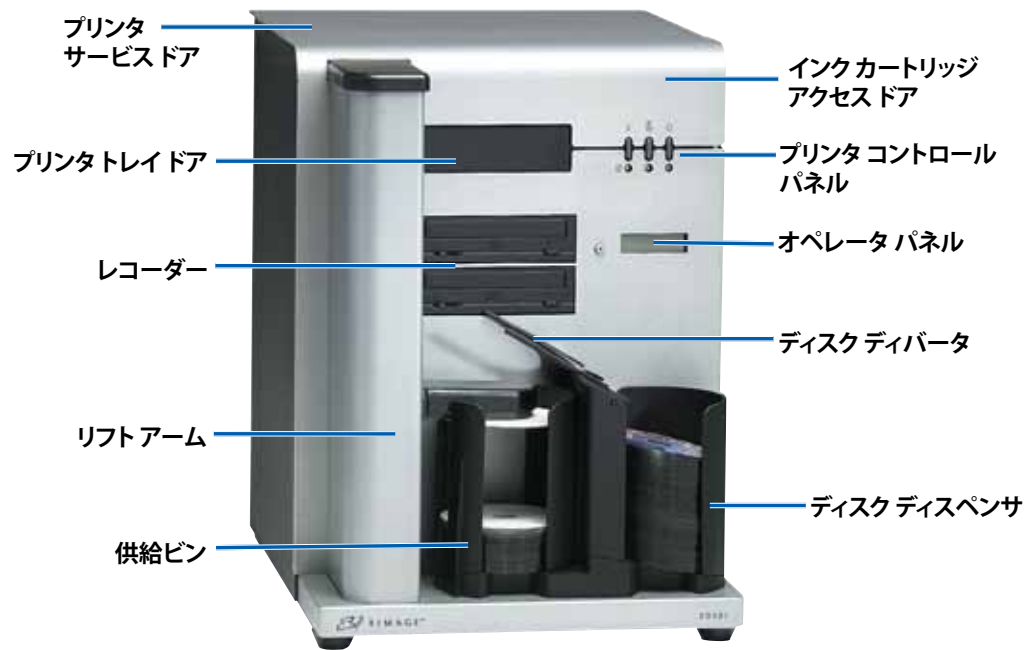

背面図

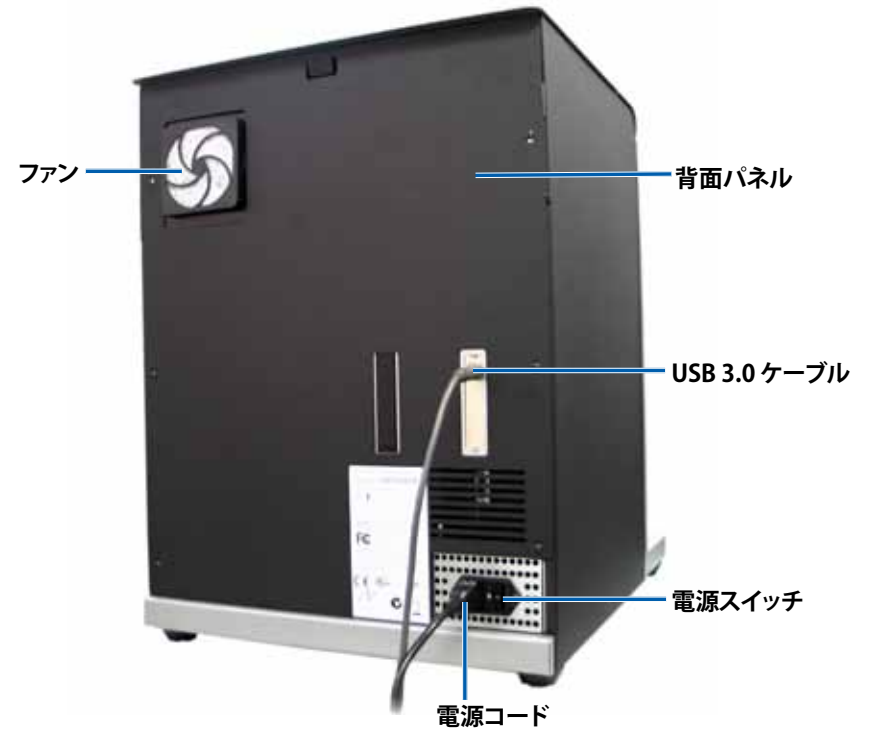

Rimage 2000i の各部の詳細について

部品情報

オペレータパネル

オペレータパネルには、2行表示ディスプレイとオペレータボタンが付いています。オペレータパネルは、現在の操作または操作が必要となる状態について情報をユーザーに表示します。



プリンタコントロールパネル

Rimage 2000i のプリンタコントロールパネルには、3つのボタンおよび3つのインジケータライトが付いており、本機の特定の状態を表示します。以下の表で3つの各ボタンおよびインジケータライトの機能について説明します。



イメージ	名前	機能
<p>キャンセルボタン インクカートリッジステータスインジケータライト</p>	キャンセルボタン インクカートリッジステータスインジケータライト	キャンセルボタンを押すと、機能が制限され、印刷がキャンセルされます。 ハードウェアに問題がある場合、インクカートリッジステータスのインジケータライトが黄色に点滅します。 インクカートリッジのインクが少ない場合、インクカートリッジステータスのインジケータライトが黄色に点灯します。
<p>トレイボタン トレイインジケータライト</p>	トレイボタン トレイインジケータライト	トレイボタンを押して、プリンタトレイの開閉を行ったり、マニュアル印刷時にディスクを挿入します。 プリンタトレイが開閉する際、トレイインジケータライトが一時的に点灯します。 トレイの動作にエラーが発生した場合は、トレイインジケータライトが点滅します。
<p>電源ボタン 電源インジケータライト</p>	電源ボタン 電源インジケータライト	電源ボタンを押すとプリンタの電源のオン/オフが切り替わります。 プリンタに電源が入ると、電源インジケータライトが緑色に点灯します。 プリンタが印刷中またはエラーの状態にある場合は、電源インジケータライトが点滅します。

Rimage 2000i の操作

このセクションでは、Rimage 2000i への電源のオンおよびオフ、システムの一時停止、ディスクの装着を実行する方法について説明します。また、印刷設定を行う方法も扱います。

システムの電源のオン

重要!PC の電源を入れる前に Rimage 2000i の電源を入れる必要があります。Rimage 2000i の電源を入れる前に PC を起動すると、オペレーティング システムがオートローダーを認識せず、初期設定が正常に行われない場合があります。

Rimage 2000i の背面にある電源スイッチを押します。電源インジケータライトが緑色に点灯します。



電源スイッチ

システムの電源のオフ

Rimage 2000i の背面にある電源スイッチを押します。電源インジケータライトが消えます。

システム の一時停止

ディスクを装着または取り出す前に、Rimage 2000i を一時停止させる必要があります。

1. **オペレータ ボタン**を押して離すと、オートローダーが一時停止します。オペレータパネルに [RIMAGE 2000i PAUSED...] (RIMAGE 2000i 停止) と表示されます。
2. 通常の稼働状態に戻すには、**オペレータ ボタン**を再度押します。



オペレータ ボタン

ディスクの装着

供給ビンには最大 100 枚のディスクを収納します。インクジェット印刷用に表面コーティングされたディスクを使用してください。Rimage Media Kits™ に付属のメディアは、最適な印刷パフォーマンスを得ることができるように設計されています。

供給ビンにディスクを装着するには、以下の手順に従ってください。

1. **オペレータ ボタン**を押して離し、Rimage 2000i を一時停止させます。
2. **ディスク ディバータ**をゆっくりと右側へ動かします。



ディスク ディバータ

3. 記録面を下向きにして**ディスク**を供給ビンに配置します。

重要!ディスクを取り扱う際は、ディスクの端を持つようにしてください。ディスクの表面に指紋が付くと、印刷品質に影響します。

ヒント:ディスクが貼りつかないように、個々のメディアを剥がしてください。



Rimage 2000i の操作

4. ディスク ディバータを左側へ動かします。
5. 通常の稼働状態に戻すには、オペレータ ボタンを押して離します。



Windows PC での印刷環境設定

Rimage 2000i の印刷環境設定により、ディスクに印刷されるラベルを最高の品質に高めることができます。印刷環境設定では以下が可能です。

- 印刷品質の設定
- 使用するインク量の調整
- カラー オプションの設定
- 印刷可能エリアの設定
- インク カートリッジの調整
- ディスクにおけるイメージの中央揃え
- インク レベルの確認

ヒント:これらの機能の詳細については、[Disc Color Printer 480i Printing Preferences (Disc Color Printer 480i の印刷環境設定)] ウィンドウでオンラインヘルプにアクセスしてください。

印刷環境設定へのアクセス

印刷環境設定を行うには、[Disc Color Printer 480i Printing Preferences (Disc Color Printer 480i の印刷環境設定)] ウィンドウにアクセスする必要があります。[Disc Color Printer 480i Printing Preferences (Disc Color Printer 480i の印刷環境設定)] ウィンドウは Windows の [Start (スタート)] メニューまたは CD Designer 内からアクセスできます。それぞれ、以下の手順に従ってください。

Windows のスタートメニューから印刷環境設定にアクセス

注記:この方法では、印刷環境設定はプリンタ ドライバの設定として保存されます。

1. Windows で、[Start (スタート)] > [Devices and Printers (デバイスとプリンタ)] と選択します。

ヒント:Windows XP では、[Start (スタート)] > [Printers and Faxes (プリンタとファックス)] の順に選択します。

2. [Disc Color Printer 480i] を右クリックし、ドロップダウンメニューで [Printing Preferences (印刷環境設定)] を選択します。[Disc Color Printer 480i Printing Preferences (Disc Color Printer 480i 印刷環境設定)] ウィンドウが開きます。

CD Designer ソフトウェアから印刷環境設定にアクセス

注記:この方法では、印刷環境設定はラベル ファイルと共に保存され、プリンタ ドライバ設定の代わりに使用されます。

1. CD Designer で、希望するラベル ファイルを開きます。
2. [File (ファイル)] メニューで [Print (印刷)] を選択します。[Print (印刷)] ウィンドウが開きます。
3. [Printer Name (プリンタ名)] ドロップダウン リストから [Disc Color 480i] を選択します。
4. [Document Properties (ドキュメントのプロパティ)] を選択します。[Disc Color 480i Properties (Disc Color 480i のプロパティ)] ウィンドウが開きます。

Rimage 2000i の操作

印刷品質の設定

ディスクへの印刷の品質を設定するには、以下の手順に従います。

1. 「[印刷環境設定へのアクセス](#)」9 ページを参照してください。
2. **[Features (機能)]** タブを選択します。
3. [Disc Options (ディスク オプション)] セクションでドロップダウン リストから適切な [Media Type (メディア タイプ)] を選択します。
4. 必要な選択肢を選択し、**[Apply (適用)]** を選択します。
5. **[OK]** を選択します。[Preferences (印刷設定)] ウィンドウが閉じます。

使用するインク量の調整

この機能を使用すると、印刷中に使用されるインクの量を調整できます。

1. 「[印刷環境設定へのアクセス](#)」9 ページを参照してください。
2. **[Advanced (詳細設定)]** タブを選択します。
3. **[Ink Volume (インク量)]** ドロップダウン フィールドから **[Change (変更)]** を選択します。[Ink Volume (インク量)] ウィンドウが開きます。
4. **[Ink Volume (インク量)]** スライダを移動し、使用するインク量を増減させます。
5. **[OK]** を選択します。[Ink Volume (インク量)] ウィンドウが閉じます。
6. **[Apply (適用)]** を選択して、変更を保存します。
7. **[OK]** を選択します。[Preferences (印刷設定)] ウィンドウが閉じます。

カラー オプションの設定

この機能を使用して、カラーおよびグレースケール印刷の切り替えや、ラベルに必要なカラー マネジメント タイプの選択、カラー属性の調整を行うことができます。

1. 「[印刷環境設定へのアクセス](#)」9 ページを参照してください。
2. **[Color (カラー)]** タブを選択します。
3. [Print in Grayscale (グレースケールで印刷)] をオンまたはオフにします。
 - a. [Color Options (カラー オプション)] ボックスで **[Print in Grayscale (グレースケールで印刷)]** ラジオ ボタンをオンまたはオフにします。
 - b. ラジオ ボタンをオンにした場合は、ドロップダウン メニューから適切な **オプション** を選択します。
4. カラー属性を調整します。
 - a. **[Color Options (カラー オプション)]** ボタンを選択すると、[Color Options (カラー オプション)] ウィンドウが開きます。
 - b. カラー属性を調整するには、**[Saturation (彩度)]**、**[Brightness (輝度)]**、**[Color Tone (カラー トーン)]** のスライダを適切な位置に移動します。
 - c. 必要に応じて、ドロップダウンリストから適切な **[Color Management (カラー マネジメント)]** を選択します。
5. 必要な選択肢を選択し、**[Apply (適用)]** を選択します。
6. **[OK]** を選択します。[Preferences (印刷設定)] ウィンドウが閉じます。

Rimage 2000i の操作

印刷可能エリアの設定

この機能を使用して、標準 CD/DVD/BD 120 mm メディアの非印刷可能エリアまたはマスクの設定を変更できます。マスク設定では、画像がディスクの縁と重なることなく印刷されるよう外径と内径を調節できます。ディスクにおける印刷に適さない部分に印刷を行うと、インクがにじんだり不鮮明になります。

1. 「印刷環境設定へのアクセス」9 ページ を参照してください。
2. **[Mask Settings (マスク設定)]** タブを選択します。
3. **印刷可能な領域**を測定し、設定を調整します。
 - スタッキングリングがありハブに印刷可能なディスクを使用している場合:
 - a. **[Hub Area Settings (ハブ領域設定)]** ボックスの **[Printing on Hub (ハブに印刷する)]** チェックボックスをオンにすると、ディスクハブに印刷できます。
一部の古いディスクには、印刷可能ハブとスタッキングリング用のギャップが付いています。このようなメディアの場合には、以下の印刷可能エリアを使用します。

標準領域

- 外径 118 mm
- 内径 38 mm

ハブ領域

- 外径 35 mm
- 内径 24 mm



スタッキングリング付きのディスク

- b. 印刷可能な表面部分の**内径**を測定します。
- c. **[Hub Area Settings (ハブ領域設定)]** フィールドで、手順 b で測定した内径を入力します。
- d. 印刷可能なハブ領域の**外径**を測定します。
- e. **[Hub Area Settings (ハブ領域設定)]** フィールドで、手順 d で測定した外径を入力します。

- f. 標準印刷可能エリアの**内径**を測定します。
 - g. **[Standard Area Settings (標準領域設定)]** フィールドで、手順 f で測定した直径を入力します。
- スタッキングリングがなくハブに印刷可能なディスクを使用している場合:

- a. 印刷可能な表面部分の**内径**を測定します。

上記のようなディスクの大部分は、以下の印刷可能エリアを有します。

- 外径 118 mm
- 内径 24 mm



スタッキングリングのないディスク

- b. **[Hub Area Settings (ハブ領域設定)]** で、その他の直径の設定を変更する前に **[Outer Diameter (外径)]** と **[Inner Diameter (内径)]** の値を手順 a で測定した値に変更します。
- c. **[Standard Area Settings (標準領域設定)]** フィールドで、**[Inner Diameter (内径)]** を手順 b で使用した数値に変更します。

4. **[Apply (適用)]** を選択して、変更した設定を使用します。
5. **[OK]** を選択します。**[Preferences (印刷設定)]** ウィンドウが閉じます。

インクカートリッジの調整

印刷を最適の品質および最大印刷速度で行うには、以下の手順に従ってインクカートリッジを調整します。

1. 「印刷環境設定へのアクセス」9 ページ を参照してください。
2. プリンタにディスクを 1 枚装着します。
 - a.  を押します。プリンタトレイが開きます。
 - b. **120 mm ホワイト ディスク**を 1 枚トレイに載せます。

Rimage 2000i の操作

3. **インクカートリッジの位置調整**を確認します。
 - a. [Preferences (印刷設定)] ウィンドウから **[Service (サービス)]** タブを選択します。
 - b. **[Service ToolBox (サービス ツールボックス)]** を選択します。[Service ToolBox (サービス ツールボックス)] ダイアログ ボックスが表示されます。
 - c. **[Align Cartridges (カートリッジの調整)]** を選択します。[Align Cartridges for Disc Color Printer 480i (Disc Color Printer 480i のカートリッジの調整)] ダイアログ ボックスが開きます。
 - d. **画面のプロンプト**に従って調整を完了します。
 - e. 調整が完了したら **[OK]** を選択します。[Align Cartridges for Disc Color Printer 480i (Disc Color Printer 480i のカートリッジの調整)] ダイアログ ボックスが閉じます。
4. **[OK]** を選択します。[Preferences (印刷設定)] ウィンドウが閉じます。
5.  を押します。プリンタトレイが閉まります。

ディスクにおけるイメージの中央揃え

Rimage 2000i でディスクにおけるイメージを中央に揃えるには 2 通りの方法があります。Auto Centering (自動中央揃え) または Manual Centering (手作業による中央揃え) を使用できます。以下ではこの 2 つの方法について説明します。Auto Centering (自動中央揃え) では、 ± 0.5 mm の範囲で的確に収まります。中央揃えの配置を ± 0.2 mm のより精密な範囲に収めるには、Manual Centering (手作業による中央揃え) を使用します。

ヒント:印刷されたイメージがディスクの中央に揃わない場合にのみ、[Center Image (イメージの中央揃え)] 機能を使用します。イメージの中央揃えはメーカーが設定するため、通常は現場で再調整する必要がありません。

最適な印刷品質を実現するには、以下の手順に従ってイメージをディスクの中央に揃えます。

1. 「[印刷環境設定へのアクセス](#)」9 ページを参照してください。
2.  を押します。プリンタトレイが開きます。
3. **120 mm ホワイト ディスク**を 1 枚トレイに載せます。

4. **[Service (サービス)]** タブで **[Service ToolBox (サービス ツールボックス)]** を選択します。[Service ToolBox (サービス ツールボックス)] ダイアログ ボックスが表示されます。
5. **[Center Image (イメージの中央揃え)]** を選択します。[Centering Margins for Disc Color Printer 480i (Disc Color Printer 480i のマージンの中央揃え)] ダイアログ ボックスが表示されます。
6. **画面の指示**に従って、[Auto Centering (自動中央揃え) または Manual Centering (手動中央揃え)] を使用します。
7. イメージを中央に揃えたら **[OK]** を選択します。[Centering Margins for Disc Color Printer 480i (Disc Color Printer 480i のマージンの中央揃え)] ダイアログ ボックスが閉じます。
8. **[OK]** を選択します。[Rimage Service ToolBox (Rimage サービス ツールボックス)] ダイアログ ボックスが閉じます。
9. **[OK]** を選択します。[Preferences (印刷設定)] ウィンドウが閉じます。
10.  を押します。プリンタトレイが閉まります。

インクレベルの確認

この機能を使用して、カートリッジのインクレベルを確認できます。

ヒント:インクカートリッジを取り出し、再び挿入した場合は、システムがリセットされ、実際の残量に関わらずカートリッジが一杯であると表示されます。

1. 「[印刷環境設定へのアクセス](#)」9 ページを参照してください。
2. **[Service (サービス)]** タブで **[Service ToolBox (サービス ツールボックス)]** を選択します。[Service ToolBox (サービス ツールボックス)] ダイアログ ボックスが表示されます。
3. **[Get Ink Level (インクレベルの確認)]** を選択します。[Printer Status (プリンタステータス)] フィールドにインクレベルの情報が表示されます。
4. **[OK]** を選択します。[Rimage Service ToolBox (Rimage サービス ツールボックス)] ダイアログ ボックスが閉じます。
5. **[OK]** を選択します。[Preferences (印刷設定)] ウィンドウが閉じます。

Rimage 2000i のメンテナンス

Rimage 2000i の定期的な予防メンテナンスによって、エラーなく記録し、ラベルを鮮明に印刷することができます。メンテナンスには、システムのクリーニング、インクカートリッジのクリーニング、ファンフィルタの交換が含まれます。

このセクションの情報を使用することで、Rimage 2000i を最適の操作条件に保つことができます。

⚠ 注意: メンテナンス中の Rimage 2000i の破損を回避するために、次の注意事項に従ってください。

- Rimage 2000i のどの部品にもオイル、シリコン、またはその他の潤滑油は決して使用しないでください。
- Rimage 2000i の表面を拭くときには、研磨剤の入っていないクリーナーのみを使用してください。
- Rimage 2000i にクリーナーを直接かけないでください。代わりに、糸くずの出ない布にクリーナーを付けて拭いてください。
- 圧縮空気をスプレーするときは、液体がシステムに落ちないように気をつけてください。

予防メンテナンス スケジュール

重要! メンテナンス スケジュールの順守を怠ると、システムの保証が無効になる場合があります。

マテリアル	タスク	頻度
必須		
糸くずの出ない布 研磨剤の入っていない万能クリーナー	<ol style="list-style-type: none"> 1. 電源の入っている Rimage 2000i で、ファンの横に手をかざし、ファンが稼働していることを確認します。 空気の吹き出しを感じない場合は、ファンが稼働していないため、交換する必要があります。Rimage の販売元にお問い合わせください。 2. Rimage 2000i の電源を切ります。 3. 電源コードをコンセントから抜きます。 4. オートローダーのすべての外面を拭きます。 	毎週 ヒント: 貯蔵所や倉庫などの埃っぽい場所で使用している場合は、システムをさらに頻繁にメンテナンスする必要があります。
乾いた、糸くずの出ない布	<p>リフトアームのローラーがシステムに接触する場所にあるガイドストリップを拭きます。</p> 	毎週

予防メンテナンス スケジュール、14 ページ に続く

Rimage 2000i のメンテナンス

マテリアル	タスク	頻度
必須(続き)		
新しいファンフィルタ	ファンフィルタを交換します。手順については、16ページの「ファンフィルタの交換」を参照してください。	毎月
圧縮空気缶 トルクス T10 ドライバ	システムから埃を除去します。手順については、14ページの「Rimage 2000i からの埃の除去」を参照してください。	毎月
新しいインクカートリッジ	インクカートリッジを交換します。手順については、16ページの「インクカートリッジの交換」を参照してください。	必要に応じて
任意		
なし	インクカートリッジをクリーニングします。手順については、16ページの「インクカートリッジのクリーニング」を参照してください。	印刷品質の問題に気づいた場合
T25 Torx ドライバ 11/32 インチ ナットドライバ 5/32 インチ アレンレンチ	プリンタを調整します。手順については、18ページの「プリンタの調整」を参照してください。	必要に応じて <u>注記: プリンタは工場 で調整され ます。</u>

Rimage 2000i からの埃の除去

✖ 必要なツール:

- ・ 圧縮空気缶
- ・ トルクス T10 ドライバ

1. レコーダ ボタンを押して、レコーダトレイを開きます。

2. Rimage 2000i の電源を切ります。
3. システム背面からケーブルを抜きます。

⚠ 注意:このシステムの一部のケーブルにはラッチが付いています。ケーブルの取り外し方法を誤ると、装置を破損する可能性があります。

- ・ 電源コード
- ・ USB ケーブル

4. 背面パネルを取り外します。
 - a. 背面パネルを留めている6本のトルクス T10 ネジを外します。
 - b. 背面パネルの上部をしっかりと掴み、持ち上げながら後ろに引いて取り外します。

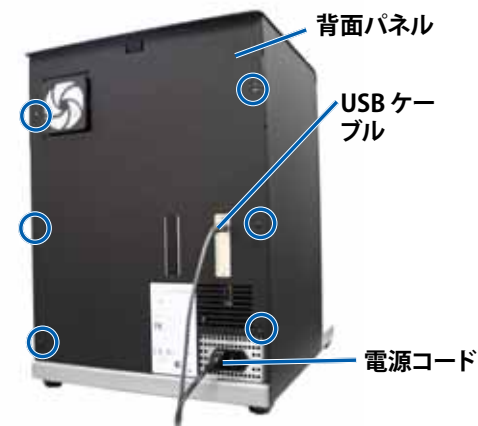

5. 左側のパネルをまっすぐ後ろにスライドさせ、システムから外します。

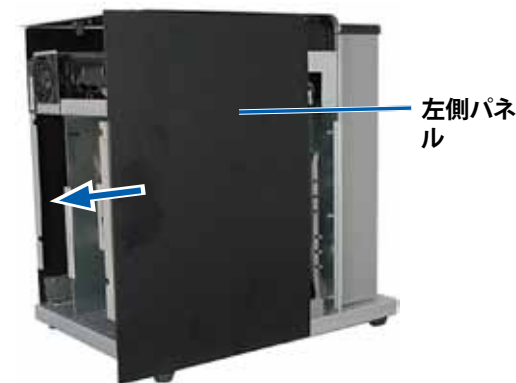

Rimage 2000i のメンテナンス

6. 埃を除去します。
 - a. 前から後ろへレコーダを通るように、**圧縮空気**をスプレーします。
 - b. **インクカートリッジアクセスドア**を開きます。
 - c. 前から後ろへプリンタを通るように、**圧縮空気**をスプレーします。



風向き

- d. **プリンタアクセスドア**を開きます。
 - e. プリンタアクセスドアのヒンジからシステムの後方に向けて**圧縮空気**をスプレーします。

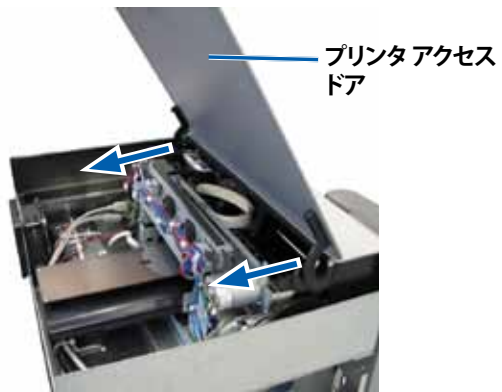

風向き

- f. システム前面から USB ハブと電源を通して後方へ抜けるように**圧縮空気**をスプレーします。



風向き

7. **左側パネル**を所定の位置までスライドします。
8. **背面パネル**をシステムの所定の位置に合わせます。
9. 6本の**トルクス T10 ネジ**を取り付けて締め、背面パネルを固定します。
10. システム背面にケーブルを接続します。
 - **電源コード**
 - **USB ケーブル**
11. **Rimage 2000i** を起動します。
12. **レコーダ ボタン**を押して、レコーダトレイを閉じます。

Rimage 2000i のメンテナンス

インクカートリッジのクリーニング

この機能を使用して、インクカートリッジノズルをクリーニングできます。ノズルは乾いたインクによって詰まり、印刷品質の低下に繋がる場合があります。

1. 「[印刷環境設定へのアクセス](#)」9 ページを参照してください。
2. **[Service (サービス)]** タブを選択します。
3. **[Service (サービス)]** タブで **[Service ToolBox (サービス ツールボックス)]** を選択します。**[Service ToolBox (サービス ツールボックス)]** ダイアログボックスが表示されます。
4. **[Clean Cartridges (カートリッジのクリーニング)]** を選択します。**[Cleaning Cartridges (カートリッジのクリーニング)]** ウィンドウが開きます。
5. **[Light (少量)]** を選択し、最小限のインク量によりインクカートリッジノズルのクリーニングを行います。クリーニングが終了すると、**[Cleaning Cartridges (カートリッジのクリーニング)]** ウィンドウの下部にある **[status (ステータス)]** フィールドにメッセージが表示されます。

注記:インクカートリッジノズルのクリーニングを行った後は、テストディスクを印刷します。印刷品質が改善されない場合は、手順 1～手順 5 を繰り返し、手順 5 で **[Medium (中量)]** または **[Heavy (多量)]** を選択します。

6. **[OK]** を選択します。**[Cleaning Cartridges (カートリッジのクリーニング)]** ウィンドウが閉じます。
7. **[OK]** を選択します。**[Rimage Service ToolBox (Rimage サービス ツールボックス)]** ダイアログボックスが閉じます。
8. **[OK]** を選択します。**[Preferences (印刷設定)]** ウィンドウが閉じます。

消耗品の交換

このセクションでは、Rimage 2000i のファンフィルタとインクカートリッジの交換について説明します。

ファンフィルタの交換

ファンフィルタは消耗品です。ファンフィルタは毎月交換する必要があります。以下の手順に従ってファンフィルタを交換します。

1. Rimage 2000i の背面で、**ファンフィルタ押さえ**の隅をしっかりと掴みます。
2. **ファンフィルタ押さえ**を Rimage 2000i の背面からそっと引き離します。
3. **ファンフィルタ**を取り外します。
4. **ファンフィルタ押さえ**に新しい**ファンフィルタ**を取り付けます。
5. **ファンフィルタ押さえ**を Rimage 2000i の背面にあるスロットにしっかりと押し付け、これをはめ込みます。

インクカートリッジの交換

以下の手順に従い、Rimage 2000i のインクカートリッジを交換します。

重要!「[インク要件](#)」セクションに記載の構成による適切なインクカートリッジを使用する必要があります。5 ページを参照してください。

1. **インクカートリッジアクセスドア**を持ち上げます。インクカートリッジキャリッジをキャリッジガイド上で作業可能な位置まで移動させます。
2. インクカートリッジキャリッジが静止している状態で**インクカートリッジラッチ**を持ち上げて開きます。



Rimage 2000i のメンテナンス

3. インクカートリッジがインストールされている場合は、**インクカートリッジ**を収納ケースよりスライドさせ、取り出します。
4. パッケージから新しい**インクカートリッジ**を取り出します。
5. インクノズルを覆った**保護テープ**を慎重に剥がします。

重要!インクカートリッジのノズルまたは銅製接点に触れないでください。これらの部位に触れると、インクの破損や電氣的な接触不良が発生する場合があります。銅片には触れないでください。

6. 銅片を下向きにしながらプリンタに合わせるように**インクカートリッジ**を持ちます。
7. **インクカートリッジ**をケースに装着します。
8. **インクカートリッジラッチ**をしっかりとはまるまで押し込みます。
9. **インクカートリッジアクセスドア**を閉じます。インクカートリッジステータスライトが、数秒間点滅します。ステータスライトの点滅が止まったら、Rimage 2000i は印刷準備完了です。

注記:インクカートリッジがケースに完全に納まっていない場合、プリンタはインクカートリッジを認識しません。プリンタが正しくリセットされないか、または「インクカートリッジが不正です」というメッセージが表示される場合があります。その場合には、以下の操作を行います。

- インクカートリッジを取り外して再装着します。再装着するときに、しっかりと押し込みます。
- 適切なカートリッジを使用していることを確認します。使用可能なカートリッジのリストは、5 ページの「**インク要件**」セクションを参照してください。
- 問題が解決されない場合には、**インクカートリッジ**を交換します。

10. インクカートリッジの調整11 ページの「**インクカートリッジの調整**」セクションを参照してください。

診断テスト

このセクションでは、Rimage 2000i 診断テストにアクセスしたり、テストを選択および実行するために必要な情報を紹介します。テストを開始する前に、Rimage 2000i がエラー状態にないことを確認します。

重要!以下に説明する診断テストのみを実施してください。Rimage の専門技術者によるサポートなしで他の診断テストを実施しないでください。

診断テスト モードへのアクセス

1. **Rimage 2000i** を起動します。
2. システムの初期設定が完了するまで待ちます。

注記:Rimage 2000i の初期化には、最長で 5 分間を要します。

3. オペレータパネルに [BUTTON DIAGNOSTIC (診断ボタン)] と表示されるまで、**オペレータボタン**を押し続けます。

注記:オペレータボタンを押している間に、その他のステータスメッセージもオペレータパネルに表示されます。オペレータパネルに [BUTTON DIAGNOSTIC (診断ボタン)] と表示されるまで、ボタンを離さないでください。

4. **オペレータボタン**を離します。Rimage 2000i は診断テストモードになります。

Rimage 2000i のメンテナンス

診断テストの選択

1. テスト番号と同じ回数だけ**オペレータ ボタン**を押し、最後の 1 回でボタンを押し続けると、選択したテストが開始されます。

たとえば、診断テスト 3 - 調整診断テストを開始するには、**オペレータ ボタン**を 3 回押しますが、3 回目ではボタンを押し続けます。

ヒント:それぞれの診断テスト番号と名前を表示するには、オペレータパネルに表示されるテストが読めるように、ゆっくりした間隔でオペレータボタンを押しします。ただし、ボタンを長く押し続けすぎるとテストが開始しますので、ご注意ください。

2. 必要な診断テストを続行します。

診断テスト 3 - 較正の診断テスト

このテストでは、1 枚のディスクを使用して、リフト アームのホーム ポジションから供給ビンまでの距離を調整します。

1. **診断テスト 3** を選択し実行します。17 ページの「[診断テストモードへのアクセス](#)」を参照してください。
2. **オペレータ ボタン**を 3 回押し、3 回目は押し続けます。オペレータパネルに [STARTING TEST RELEASE BUTTON (テスト開始ボタンを放す)] と表示されます。
3. **オペレータ ボタン**を離します。オペレータパネルに [PLACE ONE DISC INTO SUPPLY BIN PRESS/REL to GO (給ビンに 1 枚のディスクを置く、ボタンを押すと開始)] と表示されます。
4. 1 枚の**ディスク**を供給ビンに置きます。
⚠ 注意:必ず、供給ビンに配置するディスクは 1 枚だけにしてください。ディスクを 2 枚以上入れてこのテストを実行しようとする、較正に不具合が生じます。その結果、リフト アームとレコーダが破損することがあります。
5. **オペレータ ボタン**を押して離します。
 - リフト アームが供給ビンに移動し、ディスクを取り出します。
 - リフト アームがディスクを供給ビンに放出します。

- リフト アームがプリンタトレイの上にあるホーム ポジションに戻ります。
- Rimage 2000i は診断テスト モードを終了し、システムが再起動されます。

Rimage 2000i におけるプリンタの調整

プリンタは工場では調整されます。ただし出荷中にプリンタの調整がずれる場合もあります。リフト アームによってディスクがプリンタトレイから正しく取り出されない場合やプリンタトレイの定位置に正しく配置されない場合、クランプ エラーが発生する場合は、プリンタの調整が必要になります。このような場合は、以下の手順に従って、プリンタを調整します。

✦ 必要なツール:

- T25 Torx ドライバ
- 11/32 インチ ナット ドライバ
- 5/32 インチ アレンレンチ

1. すべての**ジョブ**を停止するか、一時停止します。
2. **プリンタ ケーブル**が接続されていることを確認します。
3. **プリンタの調整具合**を確認します。
 - a. **プリンタトレイ**が閉じていることを確認します。
 - b. **診断テスト モード**へアクセスします。17 ページの「[診断テストモードへのアクセス](#)」セクションを参照してください。
 - c. **オペレータ ボタン**を 4 回押し、4 回目は押し続けます。オペレータパネルに [JOG LIFT DIAGNOSTIC (リフト診断)] と表示されます。リフトアームがリフトコラムの最上部に移動します。
 - d. オペレータパネルに [STARTING TEST RELEASE BUTTON (テスト開始ボタンを放す)] と表示されたら、**オペレータ ボタン**を離します。
 - e.  を押します。プリンタトレイが開きます。

Rimage 2000i のメンテナンス

- f. ディスクを1枚プリンタトレイに配置すると、2つの小さなピンがディスクのホールに揃い、ディスクがプリンタトレイ上で平らに配置されます。下図を参照してください。

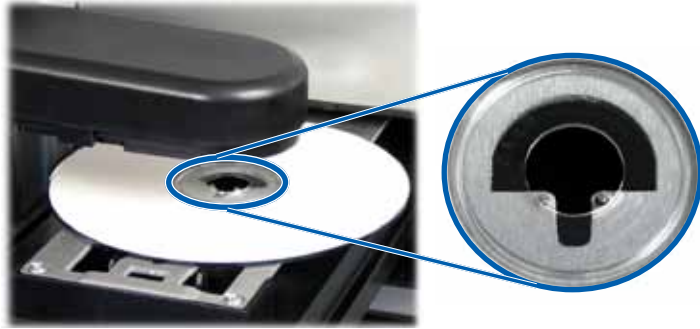

- g. **オペレータ ボタン**を押します。リフトアームが、ディスクをピックアップします。
- h. 再度**オペレータ ボタン**を押します。リフトアームがディスクをプリンタトレイに放出します。
- プリンタが正しく調整されている場合、リフトアームによってディスクがプリンタトレイにスムーズに載せられます。この場合、ディスクは上の写真にあるようにプリンタトレイに配置されます。
 - 2本の小さなピンはディスクの穴の前で揃います。
 - ディスクはプリンタトレイに平らに配置されます。
 - 上で示したようにディスクが設置されている場合、プリンタは正しく調整されています。プリンタトレイからディスクを取り出し、**手順9**に進みます。
 - 上で示したようにプリンタトレイ上にディスクが設置されない場合は、プリンタを調整する必要があります。**手順4**に進みます。

4. **プリンタ**にアクセスします。

- a. プリンタ背部の2つの六角ナットを緩めるため、**プリンタ サービス ドア**を開きます。

注記:このドアは自分で支えて開けたままにするか、誰かに支えてもらう必要があります。

- b. 11/32 インチ ナット ドライバを使用し、プリンタ背部にある2本の**六角ナット**を緩めます。これでプリンタ フレームが緩み、手順6で3本の調整ネジを使用してプリンタの調整ができます。

注記:六角ナットは輸送中のプリンタを安全に保つためのものです。調整が最適になった後はナットを締めます。

- c. **プリンタ サービス ドア**を閉めます。

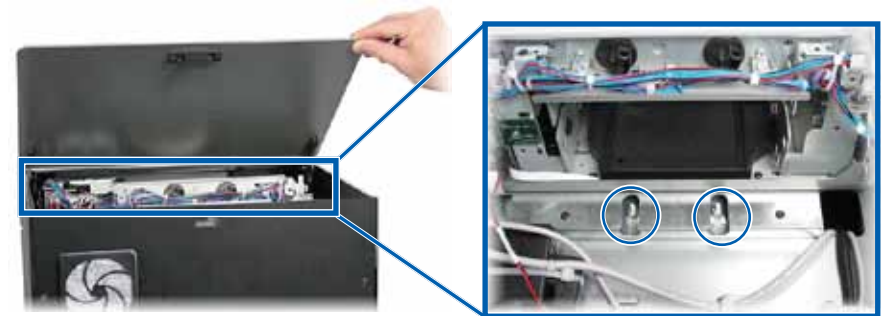

六角ナット

Rimage 2000i のメンテナンス

5. インクカートリッジアクセスドアを開きます。
6. プリンタの左右を調整します。

注記:プリンタを前後に調整する必要がある場合は、**手順 7**に進みます。

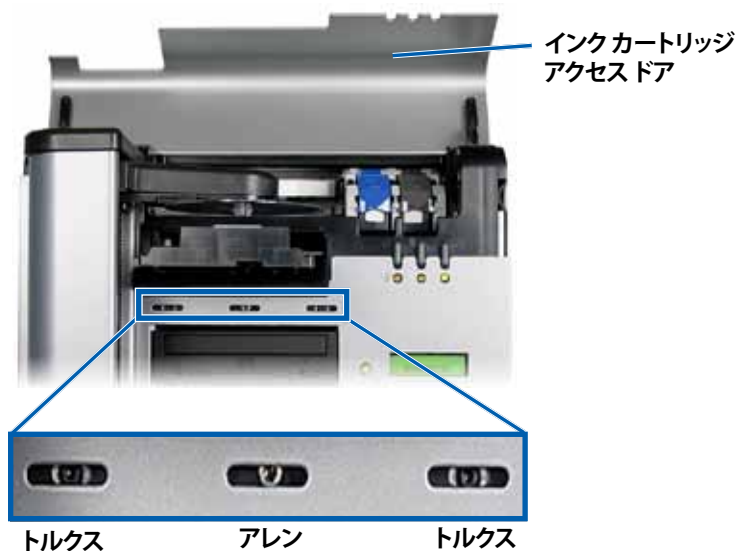

- a. プリンタを左右に移動できるようになるまで、正面にある 2 本のトルクス T25 ネジを両方とも緩めます。
- b. プリンタ上の 2 つの小さい金属製タブをそっとつまみます。

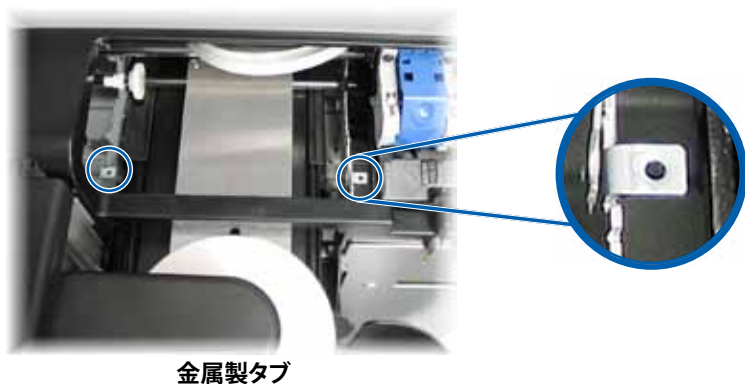

- c. 必要に応じて、プリンタを左または右に移動します。
 - d. **手順 3** を繰り返し、プリンタの調整具合を確認します。
 - e. プリンタの左右が正しく調整されるまで、必要に応じて **手順 b~手順 d** を繰り返します。
 - f. プリンタが正しく調整されたら、2 本のトルクス T25 ネジを締め、さらに調整を続けます。
7. プリンタを前後に調整します。
 - a. 5/32 インチ アレンレンチを使用して、**前面中央にある 5/32 インチアレンネジ** (1 本) を回転させます。
 - **アレンネジ**を時計方向に回転させると、プリンタは Rimage 2000i の前面方向へ移動します。
 - **アレンネジ**を反時計方向に回転させると、プリンタは Rimage 2000i の背面方向へ移動します。
 - b. **手順 3** を繰り返し、プリンタの調整具合を確認します。
 - c. プリンタの前後が正しく調整されるまで、必要に応じて **手順 7** を繰り返します。
 8. プリンタトレイからディスクを取り出します。
 9.  を押します。プリンタトレイが閉まります。
 10. **インクカートリッジアクセスドア**を閉じます。
 11. オペレータパネルに [EXIT TEST MODE DIAGNOSTIC(テストモード診断終了)] と表示されるまで、**オペレータボタン**を押し続けます。
 12. オペレータパネルに [EXIT TEST MODE DIAGNOSTIC(テストモード診断終了)] と表示されたら、**オペレータボタン**を離します。

注記:オペレータパネルに [PAUSE...(停止)] と表示された場合は、オペレータボタンを 1 度押します。オペレータパネルに [RIMAGE 2000i READY(RIMAGE 2000i 準備完了)] と表示されます。

Rimage 2000i の使用準備ができました。

R I M A G E[®]

Guida per l'utente di Rimage 2000i™ Series II



Direzione generale aziendale:

Rimage Corporation

7725 Washington Avenue South

Minneapolis, MN 55439

USA

800-553-8312 (numero verde USA)

Assistenza tecnica: +1 952-946-0004
(Messico/America Latina)

Fax: +1 952-944-6956

Sede generale europea:

Rimage Europe GmbH

Albert-Einstein-Str. 26

63128 Dietzenbach

Germania

Tel.: +49 6074-8521-14

Fax: +49 6074-8521-100

Sede generale Asia/Pacifico:

Rimage Japan Co., Ltd.

2F., WIND Bldg.

7-4-8 Roppongi Minato-ku,

Tokyo 106-0032 JAPAN

Tel: +81-3-5771-7181

Fax: +81-3-5771-7185

Rimage Corporation si riserva il diritto di apportare migliorie all'apparecchio e al software descritti nel presente documento, in qualsiasi momento e senza preavviso. Rimage Corporation si riserva il diritto di rivedere il presente documento e di modificarne i contenuti senza alcun obbligo di notificare tali revisioni o modifiche a persone o organizzazioni.

Il presente documento potrebbe contenere collegamenti a siti Web che erano validi al momento della pubblicazione, ma che potrebbero essere stati successivamente spostati o rimossi. Il presente documento può contenere collegamenti a siti Web che sono di proprietà di terzi. Rimage Corporation non è responsabile dei contenuti pubblicati dalle suddette terze parti.

©2012, Rimage Corporation

Rimage® è un marchio registrato di Rimage Corporation. Rimage 2000i™ è un marchio di Rimage Corporation. Dell™ è un marchio commerciale di Dell Computer Corporation. FireWire® è un marchio registrato di Apple Computer, Inc., Windows® è un marchio registrato di Microsoft Corporation.

Tutti gli altri marchi, registrati e non, appartengono ai rispettivi proprietari

La versione più recente del presente documento è disponibile all'indirizzo www.rimage.com/support.

Sommario

Introduzione.....	1
Informazioni sulla presente Guida per l'utente	1
Informazioni sul prodotto	1
Informazioni importanti	2
Informazioni di contatto per il supporto clienti	2
Ulteriori informazioni on line.....	2
Assistenza tecnica	2
Liberatoria per il software di masterizzazione dei dischi ottici	2
Informazioni sulla sicurezza e sulla conformità	3
Norme precauzionali di sicurezza	3
Informazioni sulla conformità.....	4
Requisiti della stampante	5
Requisiti dell'inchiostro	5
Requisiti per la creazione di etichette.....	5
Requisiti di stampa.....	5
Identificazione delle parti del Rimage 2000i Series II.....	6
Vista anteriore	6
Vista posteriore.....	6
Informazioni sulle parti	7
Pannello operativo	7
Pannello di comando della stampante	7
Funzionamento del Rimage 2000i Series II	8
Accensione del Rimage 2000i	8
Spegnimento del Rimage 2000i	8
Sospensione del Rimage 2000i	8
Caricamento dei dischi.....	8
Configurazione delle preferenze di stampa su un PC Windows.....	9
Accesso alle preferenze di stampa	9
Accesso alle Preferenze di stampa mediante il menu Start di Windows.....	9
Accesso alle preferenze di stampa tramite CD Designer.....	9
Impostare la qualità di stampa	10
Regolare il volume di inchiostro utilizzato	10
Impostazione delle opzioni di colore.....	10
Impostare l'area di stampa	11
Allineamento delle cartucce di inchiostro	11
Centrare l'immagine sul disco	12
Verificare i livelli di inchiostro.....	12

Manutenzione del Rimage 2000i Series II.....	13
Pianificazione della manutenzione preventiva	13
Rimuovere la polvere dal sistema Rimage 2000i	14
Pulire le cartucce di inchiostro.....	16
Sostituzione dei materiali di consumo.....	16
Sostituzione del filtro della ventola	16
Sostituzione delle cartucce di inchiostro.....	16
Accesso alla modalità di test diagnostico	17
Selezione del test diagnostico	18
Test diagnostico 3, Test diagnostico di calibrazione.....	18
Allineamento della stampante del Rimage 2000i	18

Introduzione

Il presente manuale fornisce le informazioni necessarie per utilizzare, identificare i componenti e configurare le preferenze di stampa del Rimage 2000i. Per configurare e installare il Rimage 2000i, consultare la *Guida alla configurazione e all'installazione Rimage 2000i* inclusa con il prodotto.

Per informazioni di natura tecnica, fare riferimento al documento *Rimage 2000i Series II Specifications* (Specifiche del Rimage 2000i) reperibile sul sito Web www.rimage.com/support. Dalla pagina **Support** (Supporto) selezionare: scheda **Desktop Series** (Serie desktop) > **Rimage 2000i Series II** > **User Manuals** (Manuali per l'utente).

Informazioni sulla presente Guida per l'utente

- Sebbene il nostro sforzo di tenere aggiornati tutti i manuali e la documentazione sia costante, la versione in inglese presente sul sito Web contiene sempre le informazioni più aggiornate.
- Se non diversamente indicato, tutte le istruzioni di navigazione sono relative ai percorsi Windows XP. La navigazione negli altri sistemi operativi Windows potrebbe essere lievemente diversa.
- Questi simboli sono utilizzati in tutto il manuale per contribuire a chiarire le informazioni:

Nota: in una nota sono contenute informazioni aggiuntive, o applicabili esclusivamente a casi particolari. Ad esempio, una Nota potrà contenere le restrizioni di memoria, le configurazioni dei dispositivi o i dettagli che si applicano a una versione particolare di un programma.

Suggerimento: un suggerimento contiene tecniche e procedure per aiutare in caso di esigenze particolari. un Suggerimento può contenere metodi alternativi, che possono non sembrare ovvi e contribuisce a far comprendere vantaggi e funzionalità del prodotto.

Importante: una nota importante fornisce informazioni essenziali al completamento di un'operazione. Trascurando una Nota o un Suggerimento, si può comunque portare a termine un'attività, cosa che non accade se si trascura una nota importante.

 **Attenzione:** indica che la mancata osservanza dell'istruzione può causare la perdita di o danni ad apparecchio, prodotto, software o dati.

 **Avvertenza:** indica che la mancata osservanza di quanto riportato può provocare lesioni a persone addette alla macchina o che ne eseguono la manutenzione.

Informazioni sul prodotto

Il Rimage 2000i fa parte della serie di autoloader Rimage Professional. Si tratta di un autoloader a controllo automatico dotato di due masterizzatori, un pannello display a due righe e una stampante 480i integrata. Il Rimage 2000i consente di masterizzare e stampare i dischi. Al completamento del disco, Rimage 2000i provvede a inserirlo nel raccoglitore di uscita. I termini "stampante 480i" e "stampante Rimage 2000i" sono usati all'interno del presente manuale con riferimento alla stampante 480i integrata.

Importante: il sistema Rimage 2000i può risultare lievemente diverso rispetto al modello presentato nel manuale per l'utente.

Rimage 2000i funziona sia con la Rimage Software Suite—Network. Se installato con la Rimage Software Suite—Network, Rimage 2000i può essere condiviso in rete per consentire a tutti gli utenti di creare dischi dai propri desktop. Per informazioni relative alla configurazione e all'invio di ordini in rete, fare riferimento *Rimage Advanced Setup (Networking) Guide* (Guida Rimage alla configurazione avanzata (rete)), sul sito Web www.rimage.com/support/. Dal menu **Support** (Supporto) selezionare la scheda: scheda **Desktop Series** (Serie desktop) > **Rimage 2000i Series II** > **User Manuals** (Manuali per l'utente).

Informazioni importanti

Questa sezione fornisce informazioni di supporto di contatto, avvertenze e precauzioni per il Rimage 2000i.

Le specifiche tecniche di questo prodotto sono reperibili sul sito Web www.rimage.com/support. Dalla pagina **Support** (Supporto) selezionare: scheda **Desktop Series** (Serie desktop) > **Rimage 2000i Series II** > **User Manuals** (Manuali per l'utente).

Informazioni di contatto per il supporto clienti

USA, Canada, America Latina	
Rimage Corporation 7725 Washington Avenue South Minneapolis, MN 55439 USA Att: Servizi Rimage	E-mail: support@rimage.com Telefono: Nord America: 800-553-8312 Messico/America Latina: 952-944-8144 Fax: 952-944-7808
Europa	
Rimage Europe GmbH Albert-Einstein-Str. 26 63128 Dietzenbach Germania	E-mail: support@rimage.de Telefono: +49 6074-8521 14 Fax: +49 6074-8521-100
Asia/Pacifico	
Rimage Japan Co., Ltd. 2F., WIND Bldg. 7-4-8 Roppongi Minato-ku, Tokyo 106-0032 JAPAN	E-mail: apsupport@rimage.co.jp Telefono: +81-3-5771-7181 Fax: +81-3-5771-7185

Contatti per i Servizi Rimage	
Sito Web: www.rimage.com/support Knowledge Base: www.rimage.com/support Accedere e selezionare la scheda per le domande	
Contattando i Servizi Rimage, si prega di fornire quanto segue: <ul style="list-style-type: none">• Numero di serie del sistema e versione del software• Descrizione tecnica e funzionale del problema• Messaggio esatto di errore ricevuto	Copiare le informazioni dal prodotto Rimage per riferimenti futuri.
	Nota: aggiornare il numero di serie ogni volta che si riceve un sistema sostitutivo.
	Numero di serie:
	Nome del prodotto:
	Data di acquisto:

Ulteriori informazioni on line

Sul sito Web www.rimage.com/support, è possibile conoscere l'ottima qualità del supporto e dei servizi Rimage.

Dalla pagina iniziale Support (Supporto): <ol style="list-style-type: none">1. Selezionare la serie del prodotto.2. Selezionare il prodotto.3. Ulteriori informazioni sono disponibili sulla pagina del prodotto.	Dalla pagina del prodotto è possibile accedere a quanto segue: <ul style="list-style-type: none">• Informazioni sugli ultimi aggiornamenti di software e firmware• Specifiche dei prodotti• I documenti più recenti• Download di firmware e driver aggiornati
---	--

Assistenza tecnica

Rimage offre svariate opzioni di assistenza e supporto per il Desktop 2000i, tra cui Servizi di sostituzione, sottoscrizioni software, supporto, installazione e formazione. Per ulteriori informazioni e per conoscere i prezzi, contattare il rivenditore Rimage Value Added o Rimage.

Importante: assicurarsi di registrare l'autoloader per avere diritto alla garanzia di 1 anno su ricambi e mano d'opera e alla priorità nel supporto telefonico. È possibile eseguire la registrazione sul sito Web <http://www.rimage.com/support/warranty-registration>.

Liberatoria per il software di masterizzazione dei dischi ottici

Il presente prodotto, il software o la documentazione possono essere stati ideati per assistere l'utente nella riproduzione di materiale del quale possiede il copyright o ne ha ottenuto il permesso di copia dal detentore del copyright. Nel caso l'utente non detenga il copyright o non ne abbia ottenuto il permesso, potrebbe violare le leggi sul diritto d'autore ed essere passibile di risarcimento danni e di altre azioni riparatrici. In caso di dubbio sui propri diritti, contattare il proprio consulente legale. La riproduzione di dischi ottici o di supporti di altro tipo contenenti materiale di cui non si possiede il copyright o senza l'autorizzazione dei rispettivi proprietari è in violazione delle leggi nazionali e internazionali e può comportare severe sanzioni.

Informazioni importanti

Informazioni sulla sicurezza e sulla conformità

Il manuale e le indicazioni sul prodotto consentono un uso corretto e sicuro. I simboli riportati di seguito servono a proteggere l'utente da infortuni e l'apparecchiatura da danni.

 **Avvertenza:** secondo le norme ANSI (American National Standards Institute), per indicare situazioni che potrebbero essere causa di lesioni al personale che utilizza l'apparecchiatura o ne effettua la manutenzione, vanno usate opportune avvertenze.

 **Attenzione:** indica che la mancata osservanza dell'istruzione può causare la perdita di o danni ad apparecchio, prodotto, software o dati.

Norme precauzionali di sicurezza

Per garantire la sicurezza, leggere le seguenti norme precauzionali, assicurandosi di conoscerle bene e di averle comprese, prima di utilizzare l'apparecchio.

 **Avvertenza:**

- Tutte le procedure di intervento devono essere eseguite da un tecnico autorizzato.
- L'utilizzo di comandi o di regolazioni o l'esecuzione di procedure diverse da quelle qui specificate possono causare una pericolosa esposizione a radiazioni.
- Il raggio laser utilizzato dal masterizzatore DVD-R è un laser di classe 1 e può danneggiare gli occhi. Non cercare di aprire il masterizzatore. Tutte le procedure di intervento devono essere eseguite da un tecnico autorizzato.
- L'inchiostro può essere nocivo se ingerito. Evitare il contatto con gli occhi. L'inchiostro contiene nitrito. Se lo si ingerisce, rivolgersi immediatamente a un dottore. Tenere lontano dalla portata dei bambini.

 **Attenzione:**

- tutte le apparecchiature con tensione di rete CA, o a basse tensioni CC, quali interruttori, alimentatori, fusibili, ventole, motori non passo-passo, devono essere sostituite con componenti approvati da Rimage per poter preservare l'approvazione sulla sicurezza emessa da UL.
- Utilizzare esclusivamente il cavo di alimentazione CA fornito. Per ulteriori informazioni o per ordinare un nuovo cavo di alimentazione, contattare l'Assistenza clienti Rimage.
- Il prodotto è stato progettato per l'uso a livello professionale.
- La cartucce di inchiostro Rimage non possono essere modificate.
- La ricarica delle cartucce di inchiostro può causare danni alle cartucce o alla stampante.

Informazioni importanti

Informazioni sulla conformità

Nome del prodotto	Rimage 2000i
Modello	RAS16
Avviso per gli USA	<p>Collaudato conformemente alle norme FCC UNICAMENTE PER USO DOMESTICO O PROFESSIONALE.</p> <p>Questo apparecchio è conforme alla parte 15 delle normative FCC. L'operabilità è soggetta alle seguenti condizioni: (1) il presente apparecchio non produce interferenze dannose e (2) deve assorbire qualsiasi interferenza ricevuta, incluse interferenze provocate da operazioni non desiderate. In conformità alle normative FCC, parte 15.21, qualsiasi modifica al presente dispositivo che non sia espressamente approvata da Hewlett-Packard Company potrebbe risultare in interferenze dannose e annullare l'autorizzazione FCC all'utilizzo del dispositivo.</p> <p>NOTA: l'apparecchio è stato testato e dichiarato conforme ai limiti di un dispositivo digitale di Classe B, secondo i dettami della Parte 15 della normativa FCC. Questi limiti sono stati pensati per fornire protezione ragionevole contro le interferenze dannose in una installazione domestica. Questo apparecchio genera, usa e può emettere energia a radiofrequenze e, se non installata e utilizzata conformemente alle istruzioni, può causare interferenze dannose alle comunicazioni radio. Tuttavia non esiste garanzia che non si verifichino interferenze in una specifica installazione. Se questo apparecchio causa interferenze dannose alla ricezione radio-televisiva, che è possibile rilevare spegnendo e riaccendendo il dispositivo, l'utente è invitato a cercare di correggerle osservando una o più tra le procedure che seguono.</p> <p>Riorientare o ricollocare l'antenna ricevente.</p> <p>Aumentare la distanza tra l'apparecchio e il dispositivo ricevente.</p> <p>Collegare l'apparecchio alla presa di un circuito diverso da quello a cui è collegato il dispositivo ricevente.</p> <p>Chiedere l'assistenza del rivenditore o di un tecnico radio/TV competente.</p>
Avviso per il Canada	<p>Questo apparecchio digitale di Classe B è conforme alla normativa canadese ICES-003. Cet appareil numérique de la classe B est conforme a la norme NMB-003 du Canada. Questo prodotto è conforme a CAN/CSA-C22.2 No. 60950-00 3rd Edition.</p>
Avviso per l'Europa	<p>Questo prodotto è conforme alla direttiva sulla compatibilità elettromagnetica (89/336/CEE) e alla direttiva sulla bassa tensione (73/23/CEE) in quanto rispetta i seguenti standard europei: EN 55022: 1998 + Amd 1: 2000 Class B Limit; EN 55024: 1998; EN 61000-3-2:2000; EN 61000-3-3:1995 + Amd 1: 2001; EN 60950: 2000. Conformemente alla Direttiva CE 93/68/CEE è stato affisso il marchio CE.</p>
Avviso per il Giappone	<p>Si tratta di un prodotto di Classe A, in base allo standard del Voluntary Control Council per le interfacce delle apparecchiature informatiche (VCCI). Se questo apparecchio viene utilizzato in ambienti domestici, si possono verificare interferenze radio, in tal caso può essere necessario intraprendere un'azione correttiva.</p> <p>Traduzione: この装置は、情報処理装置等電波障害自主規制協議会（V C C I）の基準に基づくクラスA 情報技術装置です。 この装置を家庭環境で使用すると電波妨害を引き起こすことがあります。 この場合には使用者が適切な対策を講ずるよう要求されることがあります。</p>
Avviso per la Corea	<p>Gli apparecchi di cui sopra sono state certificate in base al Framework Act on Telecommunications and Radio Waves Act.</p> <p>위 기기는 전기통신기본법, 전파법 에 따라 인증되었음을 증명 합니다.</p>
Avviso per l'Australia	<p>Questo prodotto è conforme alla norma AS/NZS CISPR22:2006.</p>

Requisiti della stampante

In questa sezione sono riportati i requisiti relativi a inchiostro, modello di etichetta e stampa per la stampante Rimage 2000i.

Requisiti dell'inchiostro

Importante:

- Con il Rimage 2000i utilizzare esclusivamente cartucce di inchiostro Rimage originali.
- Conservare le cartucce sigillate nella confezione originale fino al momento dell'utilizzo.
- Non utilizzare cartucce di inchiostro scadute.
- Conservare le cartucce di stampa a temperatura ambiente (da 15,6 a 26,6° C/da 60° a 78° F).
- Conservare le cartucce di inchiostro in posizione verticale, senza capovolgerle o poggiarle sui lati.
- Rimuovere il nastro protettivo da una cartuccia di inchiostro nuova solo immediatamente prima di installarla. Una volta rimosso il nastro, non riapplicarlo.
- Dopo aver rimosso il nastro protettivo, non toccare i contatti e gli ugelli.
- Eseguire almeno una stampa al mese per garantire il corretto funzionamento delle cartucce di inchiostro.

La stampante Rimage 2000i funziona esclusivamente con le seguenti cartucce di inchiostro:

Descrizione	Numero parte Rimage	
Nero	RB1	203340-001
A colori	RC1	203339-001

La stampante Rimage 2000i supporta le seguenti combinazioni di cartucce di inchiostro:

Sinistra	Destra
A colori	Nero
A colori	Nessuna cartuccia
Nessuna cartuccia	Nero

Requisiti per la creazione di etichette

Il programma Rimage 2000i Software include l'editor di etichette CD Designer™, che viene installato sul PC durante l'installazione tipica di Rimage 2000i Software. Per creare le etichette per i dischi, è possibile utilizzare CD Designer.

Se si preferisce creare le etichette con un'applicazione diversa da CD Designer, utilizzare i criteri che seguono:

- **Formato file:** per ottenere i migliori risultati, salvare l'etichetta in formato JPEG o TIFF. Tuttavia, è necessario convertire questi formati di file prima della stampa. Se si utilizza CD Designer per stampare le etichette, è necessario importarle e salvarle come file di CD Designer (.btw), prima della stampa. Se non si utilizza CD Designer per stampare le etichette, è necessario convertire le etichette in file PDF prima della stampa.
- **Modalità a colori:** le etichette importate in CD Designer devono essere in modalità colore RGB.
- **Risoluzione (pixel per pollice):** per ottenere i migliori risultati, impostare le immagini su un minimo di 300 pixel per pollice.
- **Dimensioni del modello di etichetta:** specificare un'altezza di 12 cm e una larghezza di 12 cm. Un disco standard ha un diametro di 120 mm (4,723"). Il foro è di 15 mm. Le dimensioni dell'area di stampa e del supporto variano a seconda della marca del disco.

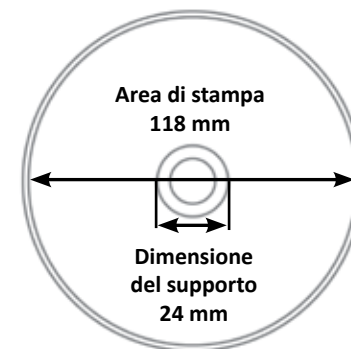

Nota: i supporti inclusi nei kit Rimage Media presentano un'area di stampa di 118-24 mm. Per la maggior parte delle etichette si consigliano le impostazioni di stampa di 24 mm e 118 mm. Fare riferimento alla figura.

Requisiti di stampa

Tutte le etichette create e salvate con CD Designer hanno il formato (.btw) adatto per essere stampate sulla stampante Rimage 2000i. Se si utilizza un software diverso da CD Designer, salvare le etichette in formato PDF, prima di stampare sulla stampante Rimage 2000i.

Identificazione delle parti del Rimage 2000i Series II

In questa sezione vengono descritti l'hardware Rimage 2000i e le relative caratteristiche.

Vista anteriore

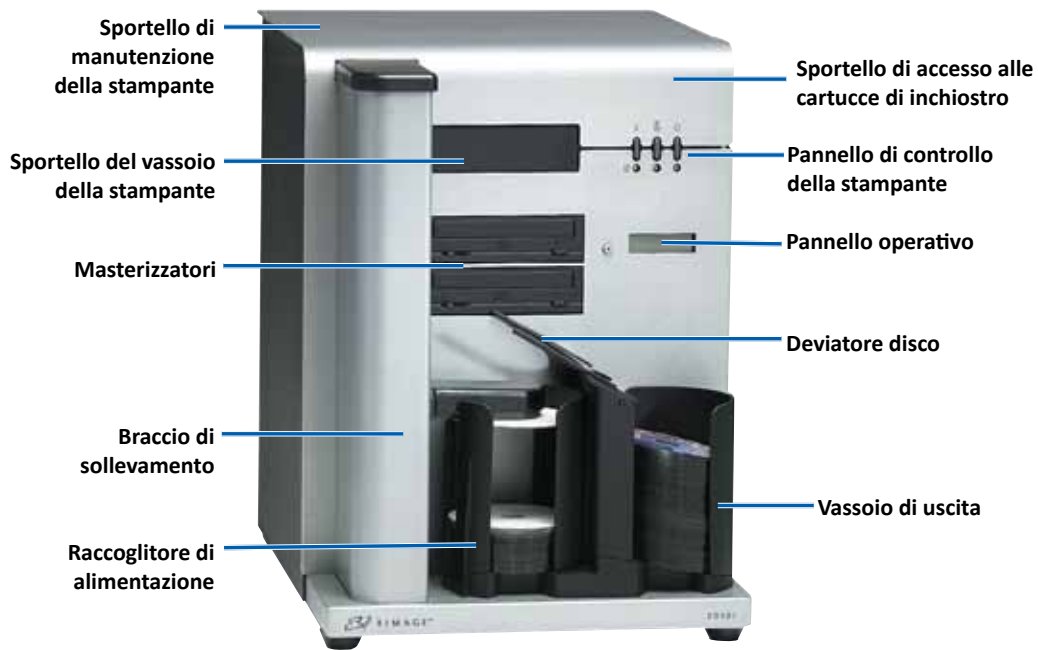

Vista posteriore

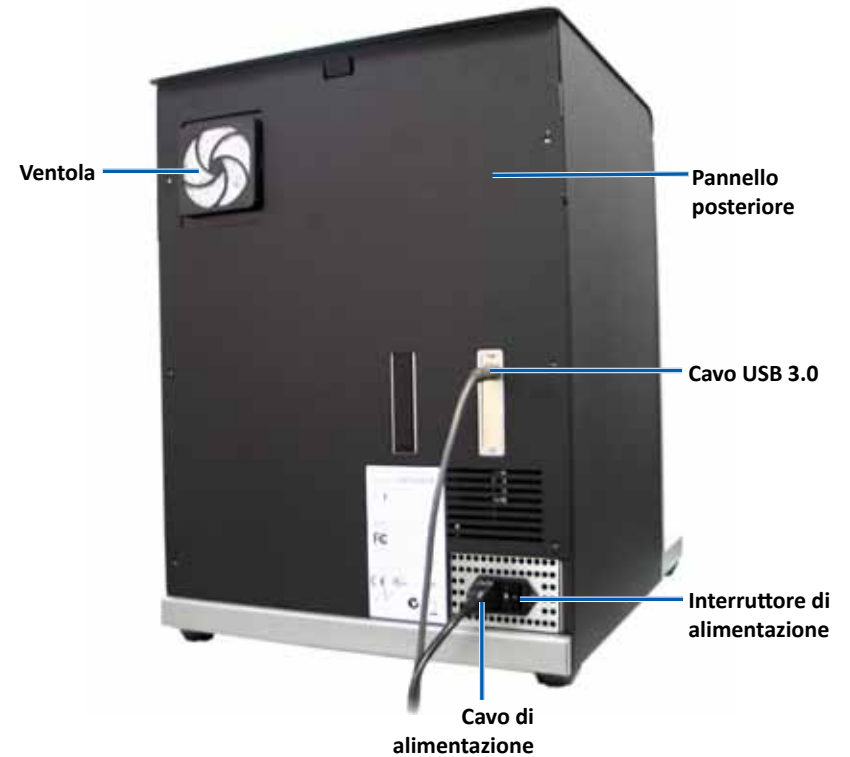

Identificazione delle parti del Rimage 2000i Series II

Informazioni sulle parti

Pannello operativo



Il pannello operativo è costituito da un display a due righe e da un pulsante operativo. Nel pannello operativo vengono visualizzate le operazioni e le condizioni che richiedono l'intervento dell'utente.



Pannello di comando della stampante

Sul pannello di comando della stampante Rimage 2000i si trovano tre pulsanti e tre spie che indicano specifiche condizioni. Nella seguente tabella viene descritta la funzione per ogni pulsante e spia.

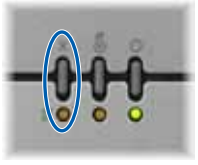
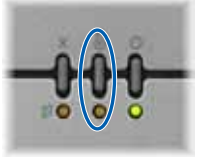

Immagine	Nome	Funzione
	Pulsante Cancel (Annulla) Spia di stato della cartuccia inchiostro	Premere il pulsante Cancel (Annulla) per fornire una funzione limitata e l'annullamento della stampa. La spia di stato della cartuccia d'inchiostro lampeggia di colore giallo in caso di problemi hardware. La spia di stato della cartuccia d'inchiostro resta accesa in giallo in caso di basso livello inchiostro.
	Pulsante Tray (Vassoio) Spia del vassoio	Premere il pulsante del vassoio per aprire e chiudere il vassoio della stampante e per caricare un disco in caso di stampa manuale. La spia del vassoio si illumina brevemente quando si apre o si chiude il vassoio della stampante. La spia del vassoio lampeggia in caso di errore durante lo spostamento del vassoio.
	Pulsante di accensione Spia dell'alimentazione	Premere questo pulsante per accendere o spegnere la stampante. La spia di alimentazione si accende di colore verde quando la stampante è alimentata. La spia di alimentazione lampeggia durante la stampa o in caso di errore della stampante.

Funzionamento del Rimage 2000i Series II

Questa sezione comprende le informazioni relative all'accensione e allo spegnimento del Rimage 2000i, sulla sospensione del sistema e sul caricamento dei dischi. Contiene inoltre le informazioni necessarie per impostare le preferenze di stampa.

Accensione del Rimage 2000i

Importante: prima di accendere Rimage 2000i, è necessario accendere il computer. Se il computer viene avviato prima di Rimage 2000i, il sistema operativo non riconosce l'autoloader, che non viene inizializzato correttamente.

Premere l'**interruttore di accensione** sulla parte posteriore del Rimage 2000i. La spia di alimentazione si accende in verde fisso.



Spegnimento del Rimage 2000i

Premere l'**interruttore di accensione** sulla parte posteriore del Rimage 2000i. La spia di alimentazione si spegne.

Sospensione del Rimage 2000i

Prima di caricare o scaricare i dischi sul o dal Rimage 2000i, è necessario sospenderlo.

1. Premere e rilasciare il **pulsante operativo** per sospendere l'autoloader. Sul pannello operatore viene visualizzato [RIMAGE 2000i PAUSED...] (Rimage 2000i sospeso).



2. Premerlo di nuovo per ripristinare il funzionamento normale.

Caricamento dei dischi

Il raccogliatore di alimentazione può contenere fino a 100 dischi. Utilizzare dischi rivestiti con una superficie stampabile a getto di inchiostro. I supporti Rimage Media Kit™ sono sviluppati per performance di stampa ottimali.

Per caricare i dischi in ciascun vassoio, utilizzare la procedura descritta di seguito.

1. Premere e rilasciare il **pulsante operativo** per sospendere il Rimage 2000i.
2. Spostare con delicatezza il **deviatore disco** verso destra.



3. Collocare i **dischi** con il lato da masterizzare rivolto verso il basso.

Importante: tenere il disco per il bordo. Le impronte digitali possono influenzare la qualità di stampa.

Suggerimento: separare i supporti accertandosi che i dischi non aderiscano tra loro.



Funzionamento del Rimage 2000i Series II

4. Spostare il **deviatore disco** verso sinistra.
5. Premere e rilasciare il **pulsante operativo** per ritornare al funzionamento normale.



Configurazione delle preferenze di stampa su un PC Windows

Le preferenze di stampa consentono di configurare e utilizzare il Rimage 2000i per creare le migliori etichette possibili per i dischi. Le preferenze di stampa consentono di:

- *Impostare la qualità di stampa*
- *Regolare il volume di inchiostro utilizzato*
- *Impostare le opzioni dei colori*
- *Impostare l'area di stampa*
- *Allineamento delle cartucce di inchiostro*
- *Centrare l'immagine sul disco*
- *Verificare i livelli di inchiostro*

Suggerimento: per ulteriori informazioni su queste funzioni, accedere alla guida in linea e visualizzare l'argomento Preferenze stampa Disc Color 480i

Accesso alle preferenze di stampa

Per impostare le preferenze di stampa, accedere a *Disc Color Printer 480i Printing Preferences* (Preferenze di stampa stampante Disc Color 480i). Utilizzare una delle seguenti procedure per aprire la finestra *Disc Color Printer 480i Printing Preferences* (Preferenze stampa Disc Color Printer 480i) dal menu Start di Windows o attraverso CD Designer.

Accesso alle Preferenze di stampa mediante il menu Start di Windows

Nota: utilizzando questo metodo, le preferenze di stampa vengono salvate nelle impostazioni del driver della stampante.

1. In Windows selezionare: **Start > Devices and Printers** (Dispositivi e stampanti).

Suggerimento: in Windows XP, selezionare **Start > Printers and Faxes** (Stampanti e fax).

2. Fare clic con il pulsante destro del mouse su **Disc Color Printer 480i** (stampante Disc Color 480i), quindi selezionare **Printing Preferences** (Preferenze stampa) dal menu a discesa. Viene visualizzata la finestra *Disc Color Printer 480i Printing Preferences* (Preferenze di stampa stampante Disc Color 480i).

Accesso alle preferenze di stampa tramite CD Designer

Nota: utilizzando questo metodo, le preferenze di stampa vengono salvate con il file di etichetta e vengono utilizzate invece delle impostazioni del driver della stampante.

1. In CD Designer, aprire il **file di etichetta** desiderato.
2. Dal menu **File**, selezionare **Print** (Stampa). Verrà visualizzata la finestra *Print* (Stampa).
3. Dall'elenco **Printer Name** (Nome stampante), selezionare **Disc Color 480i**.
4. Selezionare **Document Properties** (Proprietà documento). Verrà visualizzata la finestra di dialogo delle *Disc Color 480i Properties* (proprietà Disc Color 480i).

Funzionamento del Rimage 2000i Series II

Impostare la qualità di stampa

Adottare la seguente procedura per impostare la qualità di stampa del disco.

1. [Accesso alle preferenze di stampa](#). Fare riferimento a pagina 9.
2. Selezionare la scheda **Features** (Funzioni).
3. Nel riquadro *Disc Options* (Opzioni disco), selezionare il **Media Type** (Tipo appropriato di supporto) dall'elenco a discesa.
4. Dopo aver selezionato le opzioni desiderate, selezionare **Apply** (Applica).
5. Selezionare **OK**. La finestra *Preferences* (Preferenze) si chiude.

Regolare il volume di inchiostro utilizzato

Questa funzione consente di regolare la quantità di inchiostro utilizzata durante la stampa

1. [Accesso alle preferenze di stampa](#). Fare riferimento a pagina 9.
2. Selezionare la scheda **Advanced** (Avanzate).
3. Selezionare **Change** (Modifica) dal campo a discesa **Ink Volume** (Volume inchiostro). Viene visualizzata la finestra *Ink Volume* (Volume inchiostro).
4. Spostare il cursore di **Ink Volume** (Volume inchiostro) per aumentare o ridurre il volume dell'inchiostro utilizzato.
5. Selezionare **OK**. La finestra *Ink Volume* (Volume inchiostro) si chiude.
6. Scegliere **Apply** (Applica) per salvare le modifiche.
7. Selezionare **OK**. La finestra *Preferences* (Preferenze) si chiude.

Impostazione delle opzioni di colore

Questa funzione consente di alternare la stampa a colori e in scala di grigi, selezionare il tipo di colore necessario per le etichette e regolare alcuni attributi dei colori.

1. [Accesso alle preferenze di stampa](#). Fare riferimento a pagina 9.
2. Selezionare la scheda **Color** (Colore).
3. Attivare o disattivare *Print in Grayscale* (Stampa in scala di grigi).
 - a. Nel riquadro *Color Options* (Opzioni colore), selezionare o deselezionare il pulsante di scelta **Print in Grayscale** (Stampa in scala di grigi).
 - b. Se si seleziona il pulsante di scelta, selezionare l'**opzione** appropriata dal menu a discesa.
4. Regolare gli attributi del colore.
 - a. Selezionare il pulsante **Color Options** (Opzioni colore) nella finestra *Color Options* (Opzioni colore).
 - b. Per regolare gli attributi del colore, spostare i dispositivi di scorrimento **Saturation** (Saturazione), **Brightness** (Luminosità) e/o **Color Tone** (Tonalità colore) nella posizione desiderata.
 - c. Se necessario, selezionare la **gestione del colore** appropriata nell'elenco a discesa.
5. Dopo aver selezionato le opzioni desiderate, selezionare **Apply** (Applica).
6. Selezionare **OK**. La finestra *Preferences* (Preferenze) si chiude.

Funzionamento del Rimage 2000i Series II

Impostare l'area di stampa

Questa funzione consente di regolare l'area non stampabile o le impostazioni di maschera per i supporti CD/DVD/BD da 120 mm standard. Le impostazioni di maschera consentono di controllare i diametri interno ed esterno in modo tale che l'immagine stampata non risulti sovrapposta ai bordi del disco. se si stampa su aree del disco la cui superficie non è adatta alla stampa, l'inchiostro può sbavare o spandersi.

1. [Accesso alle preferenze di stampa](#). Fare riferimento a pagina 9.
2. Selezionare la scheda **Mask Settings** (Impostazioni maschera).
3. Misurare l'**area di stampa** e regolare le impostazioni.
 - Se vengono utilizzati dischi stampabili con supporto e anello per l'impilaggio, attenersi alla seguente procedura:
 - a. Per stampare sul supporto del disco, nella casella **Hub Area Settings** (Impostazione area supporto), selezionare la casella di controllo **Printing on Hub** (Stampa sul supporto).Alcuni dischi precedenti prevedono un supporto stampabile e uno spazio per l'anello per l'impilaggio. Nel caso di supporti del genere, utilizzare le seguenti aree stampabili:

Area Standard

- diam. esterno: 118 mm
- diam. interno: 38 mm

Area Del Supporto

- diam. esterno: 35 mm
- diam. interno: 24 mm



Disco con anello per l'impilaggio

- b. Misurare il **diametro interno** della superficie di stampa.
- c. Nel campo **Hub Area Settings** (Impostazioni area supporto) immettere il diametro interno misurato in fase b.
- d. Misurare il **diametro esterno** dell'area del supporto di stampa.
- e. Nel campo **Hub Area Settings** (Impostazioni area supporto) immettere il diametro esterno misurato in fase d.

- f. Misurare il **diametro interno** dell'area di stampa standard.
 - g. Nel campo **Standard Area Settings** (Impostazioni area standard) immettere il diametro misurato in fase f.
- Se vengono utilizzati dischi stampabili senza supporto e anello per l'impilaggio, attenersi alla seguente procedura:
 - a. Misurare il **diametro interno** della superficie di stampa.

la maggior parte dei dischi come quello mostrato qui sopra ha le seguenti aree di stampa:

 - diam. esterno: 118 mm
 - diam. interno: 24 mm
 - b. Nel campo **Hub Area Settings** (Impostazioni area supporto), modificare le impostazioni **Outer Diameter** (Diametro esterno) e **Inner Diameter** (Diametro interno) impostando il valore misurato in fase a prima di modificare altre impostazioni del diametro.
 - c. Nel campo **Standard Area Settings** (Impostazioni area standard) impostare l'opzione **Inner Diameter** (Diametro interno) sullo stesso valore utilizzato in fase b.
4. Scegliere **Apply** (Applica) per utilizzare le modifiche.
 5. Selezionare **OK**. La finestra **Preferences** (Preferenze) si chiude.



Disco senza anello per l'impilaggio

Allineamento delle cartucce di inchiostro

Per una qualità di stampa ottimale e una velocità di stampa massima, allineare le cartucce di inchiostro seguendo la procedura descritta.

1. [Accesso alle preferenze di stampa](#). Fare riferimento a pagina 9.
2. Caricare un disco (q.tà 1) nella stampante.
 - a. Premere . Il vassoio della stampante verrà aperto.
 - b. Inserire nel vassoio un **disco bianco da 120 mm** (q.tà 1).

Funzionamento del Rimage 2000i Series II

3. Controllare l'allineamento delle cartucce di inchiostro.
 - a. Dalla finestra *Preferences* (Preferenze), selezionare la scheda **Service** (Manutenzione).
 - b. Selezionare **Service Toolbox** (Casella degli strumenti manutenzione). Verrà visualizzata la finestra di dialogo *Service ToolBox* (Casella degli strumenti manutenzione).
 - c. Selezionare **Align Cartridges** (Allinea cartucce). Verrà visualizzata la finestra di dialogo *Align Cartridges for Disc Color Printer 480i* (Allinea cartucce per la stampante Disc Color 480i).
 - d. Seguire le **istruzioni visualizzate** per completare l'allineamento.
 - e. Al termine dell'allineamento, selezionare **OK**. La finestra di dialogo *Align Cartridges for Disc Color Printer 480i* (Allinea cartucce per la stampante Disc Color 480i) verrà chiusa.
4. Selezionare **OK**. La finestra *Preferences* (Preferenze) si chiude.
5. Premere . Il vassoio della stampante verrà chiuso.

Centrare l'immagine sul disco

Il Rimage 2000i consente di centrare l'immagine sul disco in due modi: *automaticamente* e *manualmente*. Le procedure seguenti illustrano entrambi i metodi. Il margine di precisione del metodo di centratura automatica è +/- 0,5 mm, mentre il margine del metodo di centratura manuale è superiore a +/- 0,2 mm.

Suggerimento: utilizzare la funzione *Center Image* (Centra immagine) solo se l'immagine stampante non è centrata sul disco. La centratura dell'immagine viene impostata presso il produttore e solitamente non è necessario ricalibrarla nel campo.

Per una qualità di stampa ottimale, centrare l'immagine sul disco seguendo la procedura descritta.

1. [Accesso alle preferenze di stampa](#). Fare riferimento a pagina 9.
2. Premere . Il vassoio della stampante verrà aperto.
3. Inserire nel vassoio un **disco bianco da 120 mm** (q.tà 1).

4. Nella scheda **Service** (Manutenzione), selezionare **Service Toolbox** (Casella degli strumenti manutenzione). Verrà visualizzata la finestra di dialogo *Service ToolBox* (Casella degli strumenti manutenzione).
5. Selezionare **Center Image** (Centra immagine). Verrà visualizzata la finestra di dialogo *Centering Margins for Disc Color Printer 480i* (Centratura margini per la stampante Disc Color 480i).
6. Seguire le **istruzioni visualizzate** per utilizzare il metodo di *centratura automatica o manuale*.
7. Al termine della procedura di centratura, selezionare **OK**. La finestra di dialogo *Centering Margins for Disc Color Printer 480i* (Centratura margini per la stampante Disc Color 480i) si chiude.
8. Selezionare **OK**. La finestra di dialogo *Rimage Service ToolBox* (Casella degli strumenti manutenzione Rimage) viene chiusa.
9. Selezionare **OK**. La finestra *Preferences* (Preferenze) si chiude.
10. Premere . Il vassoio della stampante verrà chiuso.

Verificare i livelli di inchiostro

Questa funzione consente di verificare il livello di inchiostro presente nelle cartucce.

Suggerimento: se si rimuovono e si reinseriscono le cartucce di inchiostro, il sistema viene reimpostato e le cartucce risultano piene indipendentemente dal livello di inchiostro effettivo.

1. [Accesso alle preferenze di stampa](#). Fare riferimento a pagina 9.
2. Nella scheda **Service** (Manutenzione), selezionare **Service Toolbox** (Casella degli strumenti manutenzione). Verrà visualizzata la finestra di dialogo *Service ToolBox* (Casella degli strumenti manutenzione).
3. Selezionare **Get Ink Level** (Verifica livello di inchiostro). Nel campo **Printer Status** (Stato stampante) verranno visualizzate le informazioni relative al livello di inchiostro.
4. Selezionare **OK**. La finestra di dialogo *Rimage Service ToolBox* (Casella degli strumenti manutenzione Rimage) viene chiusa.
5. Selezionare **OK**. La finestra *Preferences* (Preferenze) si chiude.

Manutenzione del Rimage 2000i Series II

Una manutenzione preventiva regolare del Rimage 2000i può contribuire ad assicurare masterizzazioni prive di errori ed etichette stampate in modo nitido. La manutenzione riguarda la pulizia del sistema, delle cartucce di inchiostro e la sostituzione del flusso della ventola.

Utilizzare le informazioni nella presente sezione per mantenere il Rimage 2000i in condizioni di funzionamento ottimali.

⚠ Attenzione: per evitare di danneggiare il Rimage 2000i durante le operazioni di manutenzione:

- Non utilizzare oli, silicone o altri prodotti lubrificanti sulle parti del Rimage 2000i.
- Utilizzare solo detergenti non abrasivi per pulire le superfici del Rimage 2000i.
- Non versare detergenti direttamente sul Rimage 2000i. Applicarli, invece, su un panno privo di filacce.
- Quando si spruzza aria compressa, accertarsi che non venga versato liquido nel sistema.

Pianificazione della manutenzione preventiva

Importante: il mancato rispetto della manutenzione programmata può rendere nulla la garanzia.

Materiali	Operazione	Frequenza
Obbligatorio		
Panno privo di filacce Detergente non abrasivo, multiuso	<ol style="list-style-type: none">1. Con il Rimage 2000i in funzione, portare una mano accanto alla ventola per accertarsi del suo funzionamento. Se non si avverte il soffio di aria, la ventola non funziona e deve essere sostituita. Contattare un rivenditore Rimage.2. Spegnerne il Rimage 2000i.3. Scollegare il cavo di alimentazione.4. Pulire tutte le superfici dell'autoloader.	Settimanale Suggerimento: il sistema può richiedere una manutenzione più frequente, se utilizzato in aree polverose, come negozi o magazzini.
Panno asciutto privo di filacce	Pulire strisce di scorrimento nei punti in cui i rulli del braccio di sollevamento entrano in contatto con il sistema.  Strisce di scorrimento	Settimanale

La pianificazione della manutenzione preventiva continua a pagina 14

Manutenzione del Rimage 2000i Series II

Materiali	Operazione	Frequenza
Obbligatorio, continua		
Nuovo filtro della ventola	Sostituzione del filtro della ventola . Fare riferimento alle istruzioni Sostituire il filtro della ventola a pagina 16	Mensile
Bomboletta di aria compressa Cacciavite Torx T10	Rimuovere la polvere dal sistema. Fare riferimento alle istruzioni Rimuovere la polvere dal Rimage 2000i a pagina 14.	Mensile
Cartucce di inchiostro nuove	Sostituire le cartucce di inchiostro. Fare riferimento alle istruzioni Sostituire le cartucce di inchiostro a pagina 16	Secondo necessità
Opzionale		
Nessuna necessaria	Pulire le cartucce di inchiostro. Fare riferimento alle istruzioni Pulire le cartucce di inchiostro a pagina 16.	Quando si notano problemi nella qualità di stampa
Cacciavite Torx T25 cacciavite per dadi da 11/32" Chiave Allen da 5/32"	Allineare la stampante. Fare riferimento alle istruzioni Allineare la stampante , a pagina 18.	Secondo necessità Nota: la stampante viene allineata in fase di produzione.

Rimuovere la polvere dal sistema Rimage 2000i

✂️ Attrezzi necessari:

- Bomboletta di aria compressa
- Cacciavite Torx T10

1. Per aprire i vassoi del masterizzatore, premere i **pulsanti del masterizzatore**.
2. Spegnerne il **Rimage 2000i**.
3. Scollegare i **cavi** dalla parte posteriore del sistema.

⚠️ Attenzione: *alcuni cavi del sistema sono bloccati. Se i cavi non vengono scollegati nel modo corretto possono verificarsi danni all'apparecchio.*

- **Cavo di alimentazione**
- **Cavo USB**

4. Rimuovere il **pannello posteriore**.
 - a. Rimuovere le **viti Torx T10** (q.tà 6) che fissano il pannello posteriore.
 - b. Afferrando saldamente la parte superiore del **pannello posteriore**, sollevarlo e tirarlo indietro per rimuoverlo.

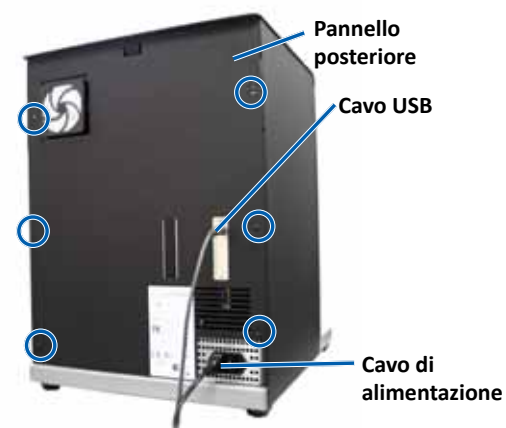

5. Far scorrere il **pannello sinistro** all'indietro e fuori dal sistema.

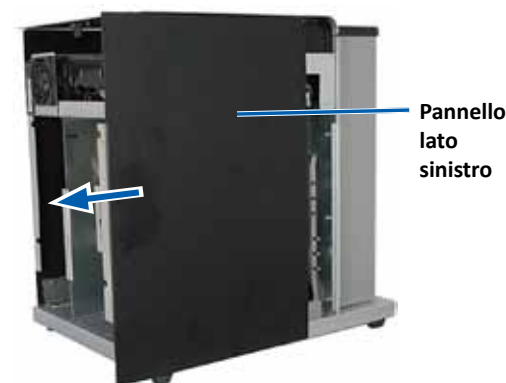

Manutenzione del Rimage 2000i Series II

6. Rimuovere la **polvere**.
 - a. Spruzzare **aria compressa** attraverso i masterizzatori dalla parte anteriore a quella posteriore.
 - b. Aprire lo **sportello di accesso alle cartucce di inchiostro**.
 - c. Spruzzare **aria compressa** attraverso la stampante dalla parte anteriore a quella posteriore.



Flusso dell'aria

- d. Aprire lo **sportello di accesso alla stampante**.
- e. Spruzzare **aria compressa** dallo sportello di accesso delle cerniere della stampante verso la parte posteriore del sistema.

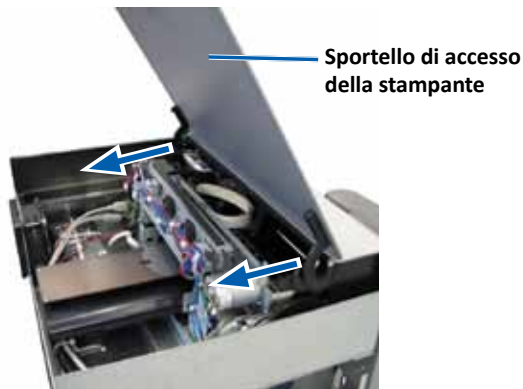

Flusso dell'aria

- f. Spruzzare **aria compressa** dalla parte anteriore a quella posteriore del sistema attraverso il supporto USB e l'alimentatore.



Flusso dell'aria

7. Far scorrere il **pannello laterale sinistro** in posizione.
8. Posizionare il **pannello posteriore** sul sistema.
9. Installare e serrare le **viti Torx T10** (q.tà 6) per fissare il pannello posteriore.
10. Collegare i cavi alla parte posteriore del sistema.
 - **Cavo di alimentazione.**
 - **Cavo USB**
11. Accensione del **Rimage 2000i**.
12. Per chiudere i vassoi del masterizzatore, premere i **pulsanti del masterizzatore**.

Manutenzione del Rimage 2000i Series II

Pulire le cartucce di inchiostro

Questa funzione consente di pulire gli ugelli delle cartucce di inchiostro. L'inchiostro essiccato può ostruire gli ugelli compromettendo la qualità di stampa.

1. [Accesso alle preferenze di stampa](#). Fare riferimento a pagina 9.
2. Selezionare la scheda **Service** (Manutenzione).
3. Nella scheda **Service** (Manutenzione), selezionare **Service ToolBox** (Casella degli strumenti manutenzione). Verrà visualizzata la finestra di dialogo *Service ToolBox* (Casella degli strumenti manutenzione).
4. Selezionare **Clean Cartridges** (Pulisci cartucce). Verrà visualizzata la finestra *Cleaning Cartridges* (Pulizia cartucce).
5. Per pulire gli ugelli delle cartucce di inchiostro con una quantità di inchiostro minima, selezionare **Light** (Minima). Al termine della pulizia, verrà visualizzato un messaggio nel campo **stato** al di sotto della finestra *Cleaning Cartridges* (Pulizia cartucce).

Nota: stampare un disco di prova dopo avere pulito gli ugelli delle cartucce di inchiostro. Se la qualità di stampa continua a essere scadente, ripetere i fase 1 - fase 5, selezionando **Medium** (Media) o **Heavy** (Massima) in fase 5.

6. Selezionare **OK**. La finestra *Cleaning Cartridges* (Pulizia cartucce) verrà chiusa.
7. Selezionare **OK**. La finestra di dialogo *Rimage Service ToolBox* (Casella degli strumenti manutenzione Rimage) viene chiusa.
8. Selezionare **OK**. La finestra *Preferences* (Preferenze) si chiude.

Sostituzione dei materiali di consumo

Questa sezione fornisce informazioni sulla sostituzione del filtro ventola e delle cartucce inchiostro sul Rimage 2000i.

Sostituzione del filtro della ventola

Il filtro della ventola è un articolo di consumo. È necessario sostituire il filtro della ventola mensilmente. A questo scopo seguire la procedura descritta.

1. Sul retro del Rimage 2000i, afferrare saldamente un angolo del **sostegno del filtro della ventola**.
2. Estrarre il **sostegno del filtro della ventola** con delicatezza dal retro del Rimage 2000i.
3. Rimuovere il **filtro della ventola**.
4. Inserire il nuovo **filtro della ventola** nell'apposita **sede**.
5. Premere con decisione sul **sostegno del filtro della ventola** per inserirlo nell'alloggiamento sul retro del Rimage 2000i finché non scatta in posizione.



Sostituzione delle cartucce di inchiostro.

Per sostituire le cartucce di inchiostro del Rimage 2000i, seguire la procedura descritta.

Importante: è necessario utilizzare le cartucce di inchiostro appropriate in una delle configurazioni elencate nella sezione "[Requisiti dell'inchiostro](#)". Fare riferimento a pagina 5.

1. Aprire lo **sportello di accesso alle cartucce di inchiostro**. Il carrello delle cartucce di inchiostro si sposta in una posizione accessibile lungo la guida.



Cartuccia di inchiostro

Manutenzione del Rimage 2000i Series II

2. Quando il carrello si arresta, sollevare il **gancio della cartuccia di inchiostro** nella posizione aperta.
3. Se è già installata una **cartuccia di inchiostro**, estrarla.
4. Rimuovere una nuova **cartuccia di inchiostro** dalla confezione.
5. Rimuovere delicatamente il **nastro protettivo** che ricopre gli ugelli.

Importante: non toccare gli ugelli o i contatti di rame sulle cartucce di inchiostro. In caso di contatto, potrebbero verificarsi ostruzioni, errori dell'inchiostro e connessioni elettriche difettose. Non rimuovere le strisce di rame.

6. Maneggiare la **cartuccia di inchiostro** in modo che la striscia di rame sia sul fondo e sia rivolta verso la stampante.
7. Inserire la **cartuccia di inchiostro** nell'apposita sede.
8. Spingere il **gancio della cartuccia di inchiostro** fino a quando non scatta in posizione.
9. Chiudere lo **sportello di accesso alle cartucce di inchiostro**. La spia di stato della cartuccia di inchiostro lampeggia per qualche secondo. Quando a spia di stato smette di lampeggiare, Rimage 2000i pronto per la stampa.

Nota: se la cartuccia di inchiostro non è inserita saldamente nella sede, la stampante non la riconosce. È possibile che la stampante non venga reimpostata correttamente o che venga visualizzato un messaggio in cui si comunica che la cartuccia di inchiostro non è valida. In questo caso seguire la procedura descritta.

- Rimuovere la cartuccia e reinserirla. Premere fermamente quando si reinserisce la cartuccia.
 - Assicurarsi di utilizzare la cartuccia appropriata. Le cartucce accettabili sono elencate nella sezione *Requisiti dell'inchiostro* a pagina 5.
 - Se il problema persiste, sostituire la **cartuccia**.
-

10. Allineamento delle cartucce di inchiostro Fare riferimento a *Allineamento delle cartucce di stampa* a pagina 11

11. Test diagnostici

Questa sezione contiene le informazioni necessarie per l'accesso, la selezione e l'esecuzione dei test diagnostici del Rimage 2000i. Prima di iniziare, assicurarsi che la stampante Rimage 2000i non sia in errore.

Importante: eseguire esclusivamente i test diagnostici indicati di seguito. Non tentare di eseguire altri test diagnostici senza l'assistenza di un tecnico Rimage addestrato.

Accesso alla modalità di test diagnostico

1. Accensione del **Rimage 2000i**.
2. Attendere la completa inizializzazione del sistema.

Nota: il processo di inizializzazione del Rimage 2000i può richiedere fino a cinque minuti.

3. Tenere premuto il **pulsante operativo** finché sul pannello di controllo non viene visualizzata l'indicazione [BUTTON DIAGNOSTICS] (Pulsante diagnostica).

Nota: quando si preme il pulsante operativo sul pannello vengono visualizzati altri messaggi di stato. non rilasciare il pulsante fino a quando sul pannello operatore viene visualizzato [BUTTON DIAGNOSTIC] (Pulsante diagnostica).

4. Rilasciare il **pulsante operativo**. Rimage 2000i è in modalità di test diagnostico.

Manutenzione del Rimage 2000i Series II

Selezione del test diagnostico

1. Premere il **pulsante operativo** lo stesso numero di volte del numero del test e tenerlo premuto all'ultima pressione, per avviare il test selezionato.

Ad esempio, per avviare il Test diagnostico 3 (diagnostica di calibrazione), premere tre volte il **pulsante operativo**, tenendolo premuto dopo l'ultima pressione.

Suggerimento: per visualizzare il nome e il numero di ciascun test diagnostico, premere il pulsante operativo a una velocità tale da poter leggere il test sul pannello dell'operatore. Se si tiene premuto il pulsante troppo a lungo, il test viene avviato.

2. Continuare con il test diagnostico desiderato.

Test diagnostico 3, Test diagnostico di calibrazione

Questo test utilizza un disco per calibrare la distanza dalla posizione di riposo del braccio di sollevamento ai raccoglitori di alimentazione.

1. Accesso e selezione del **test diagnostico 3**. Fare riferimento alle istruzioni [Accesso alla modalità di test diagnostico](#) a pagina 17.
2. Premere il **pulsante operativo** tre volte, mantenendolo premuto l'ultima volta. Sul pannello operatore viene visualizzato [STARTING TEST RELEASE BUTTON] (Avvio del test, rilasciare il pulsante).
3. Rilasciare il **pulsante operativo**. Sul pannello operatore viene visualizzato [PLACE ONE DISC INTO SUPPLY BIN PRESS/REL to GO] (Collocare un disco nel vassoio di alimentazione premere/rilasciare per continuare).
4. Inserire un **disco** nel raccoglitore di alimentazione.

⚠ Attenzione: accertarsi che sia presente un solo disco nel raccoglitore. Se si cerca di eseguire il test quando c'è più di un disco nel sistema, può verificarsi un'errata calibrazione. Un'errata calibrazione può danneggiare il braccio di sollevamento e i masterizzatori.

5. Premere e rilasciare il **pulsante operativo**.
 - Il braccio di sollevamento si sposta sul raccoglitore di alimentazione e prende un disco.

- Il braccio di sollevamento rilascia il disco nel vassoio di alimentazione.
- Il braccio di sollevamento ritorna nella posizione di partenza sopra il vassoio della stampante.
- Rimage 2000i esce dalla modalità di test diagnostico e il sistema si riavvia.

Allineamento della stampante del Rimage 2000i

La stampante viene allineata in fase di produzione. Tuttavia, è possibile che l'allineamento venga compromesso durante la spedizione. Se il braccio di sollevamento non riesce a prelevare e posizionare correttamente i dischi nel vassoio della stampante, è necessario allineare la stampante. Per allineare la stampante, utilizzare la seguente procedura.

✂ Attrezzi necessari:

- Cacciavite Torx T25
- Cacciavite per dadi da 11/32"
- Chiave Allen da 5/32"

1. Avvio o sospensione di tutti i **lavori**.
2. Accertarsi che i **cavi della stampante** siano collegati.
3. Verificare l'**allineamento della stampante**.
 - a. Accertarsi che il **vassoio della stampante** sia chiuso.
 - b. Accesso alla **modalità di test diagnostico**. Fare riferimento alla sezione [Accesso alla modalità di test diagnostico](#) a pagina 17.
 - c. Premere il **pulsante operativo** quattro volte, mantenendolo premuto l'ultima volta. Viene visualizzata l'indicazione [JOG LIFT DIAGNOSTIC], (Diagnostica sollevamento) sul pannello operatore. Il braccio di sollevamento si sposterà nella parte superiore della colonna di sollevamento.
 - d. Quando sul pannello operatore viene visualizzata l'indicazione [STARTING TEST RELEASE BUTTON] (Avvio del test, rilasciare il pulsante), rilasciare il **pulsante operativo**.
 - e. Premere . Il vassoio della stampante verrà aperto.

Manutenzione del Rimage 2000i Series II

- f. Inserire un **disco** (q.tà 1) nel vassoio della stampante, allineando i due piedini sull'estremità del foro del disco. Verificare che il disco sia perfettamente allineato al vassoio della stampante. Fare riferimento alla figura sottostante.

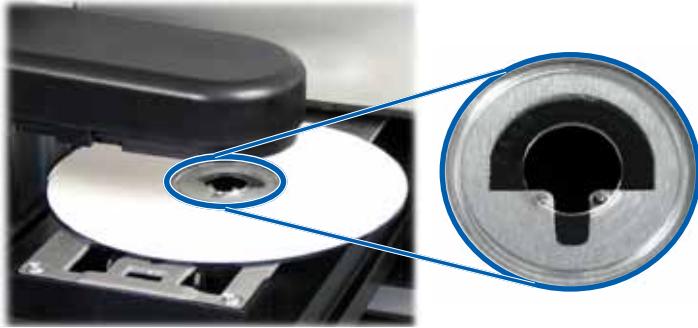

- g. Premere il **pulsante operativo**. Il braccio di sollevamento prende un disco.
- h. Premere nuovamente il **pulsante operativo**. Il braccio di sollevamento rilascia il disco sul vassoio di stampa.
- Se la stampante è allineata correttamente, il braccio di sollevamento inserirà facilmente il disco nel vassoio, come illustrato nelle figure in alto
 - I due piedini sono allineati all'estremità del foro del disco.
 - Il disco deve essere risultare allineato nel vassoio della stampante.
 - Se il disco risulta alloggiato nel vassoio come mostrato sopra, la stampante è allineata. Rimuovere il disco dal vassoio della stampante e continuare alla **fase 9**.
 - Se il disco non risulta alloggiato nel vassoio come mostrato sopra, si dee procedere all'allineamento della stampante. Continuare alla **fase 4**.

4. Accedere alla **stampante**.
- a. Per accedere ai dadi esagonali sul retro della stampante, sollevare lo **sportello di manutenzione della stampante**.

Nota: è necessario sorreggere questo sportello o richiedere l'aiuto di un'altra persona per sostenerlo.

- b. Svitare i **dadi esagonali** utilizzando una chiave esagonale da 11/32", dal retro della stampante. Il telaio della stampante si allenterà, consentendo di utilizzare le viti di allineamento (q.tà 3) per allineare la stampante alla fase 6.

Nota: i dadi esagonali servono a sostenere saldamente la stampante durante la spedizione. Non è necessario quindi serrare questi dadi dopo l'allineamento.

- c. Chiudere lo **sportello di manutenzione della stampante**.

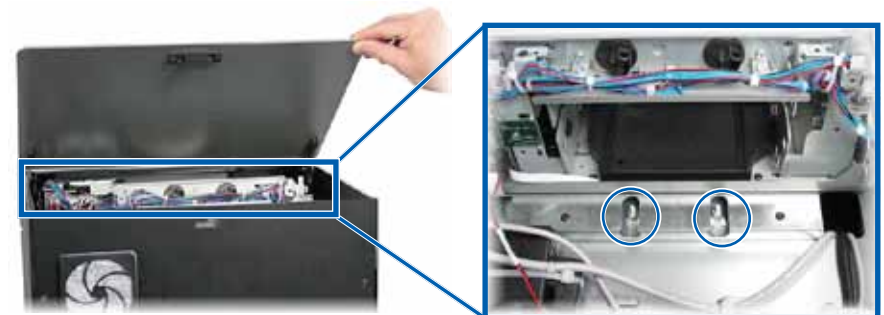

Dadi esagonali

Manutenzione del Rimage 2000i Series II

5. Aprire lo **sportello di accesso alle cartucce di inchiostro**.

6. Allineare la **stampante** da un lato all'altro.

Nota: se fosse necessario allineare la stampante da anteriore a posteriore, continuare alla **fase 7**.

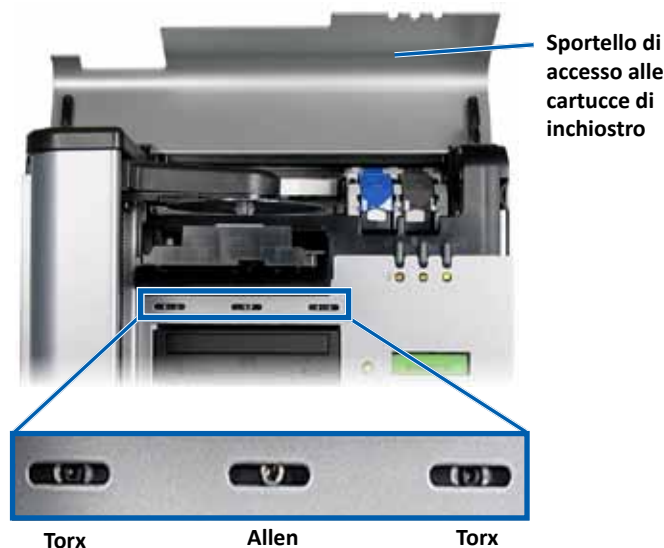

- a. Svitare le **viti Torx T25** (q.tà 2) sulla parte anteriore della stampante finché non è possibile spostare la stampante da un lato all'altro.
- b. Afferrare delicatamente le **alette di metallo** (q.tà 2) sulla stampante.

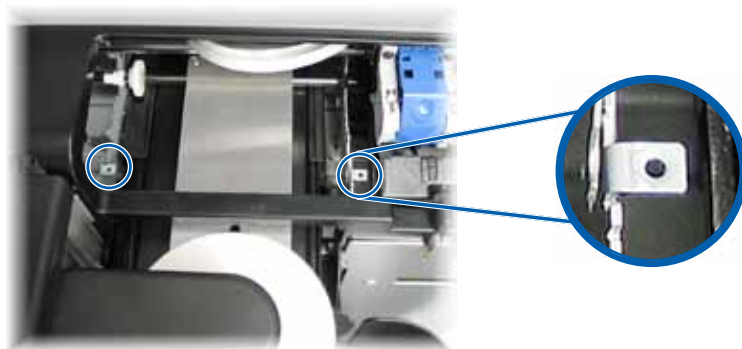

c. Spostare la **stampante** verso sinistra o destra, secondo necessità.

d. Ripetere la **fase 3** per verificare l'allineamento della stampante.

e. Se necessario, ripetere i passaggi **fase b - fase d** finché la stampante non sarà allineata correttamente.

f. Dopo avere allineato correttamente la stampante, serrare le **viti Torx T25** (q.tà 2) sulla parte anteriore per garantire un allineamento continuo.

7. Allineare la **stampante** da anteriore a posteriore.

a. Con una chiave Allen 5/32", ruotare la **la vite Allen da 5/32" centrale anteriore** (q.tà 1).

- Ruotare la **vite Allen** in senso orario per spostare la stampante verso la parte anteriore del Rimage 2000i.
- Ruotare la **vite Allen** in senso antiorario per spostare la stampante verso la parte posteriore del Rimage 2000i.

b. Ripetere la **fase 3** per verificare l'allineamento della stampante.

c. Se necessario, ripetere la **fase 7** finché la stampante non allineata da anteriore a posteriore.

8. Rimuovere il **disco** dal vassoio della stampante.

9. Premere . Il vassoio della stampante verrà chiuso.

10. Chiudere lo **sportello di accesso alle cartucce di inchiostro**.

11. Tenere premuto il **pulsante operatore** fino a quando sul pannello operatore viene visualizzato [EXIT TEST MODE DIAGNOSTIC] (Esci dalla modalità diagnostica di test).

12. Quando sul pannello operatore viene visualizzata l'indicazione [EXIT TEST MODE DIAGNOSTIC] (Esci dalla modalità diagnostica di test), rilasciare il **pulsante operatore**.

Nota: se sul pannello operatore viene visualizzata l'indicazione [PAUSE...] (Sospensione), premere e rilasciare il pulsante operatore. Sul pannello operatore verrà visualizzata l'indicazione [RIMAGE 2000i READY] (RIMAGE 2000i pronto).

Rimage 2000i è pronto all'uso.

R I M A G E[®]

Rimage 2000i[™] Series II 用户指南



公司总部:

Rimage Corporation
7725 Washington Avenue South
Minneapolis, MN 55439
USA
800-553-8312 (美国免费)
服务部: +1 952-946-0004
(墨西哥/拉丁美洲)
传真: +1 952-944-6956

欧洲总部:

Rimage Europe GmbH
Albert-Einstein-Str.26
63128 Dietzenbach
Germany
电话: +49 6074-8521-14
传真: +49 6074-8521-100

亚洲/太平洋地区总部:

Rimage Japan Co., Ltd.
2F., WIND Bldg.
7-4-8 Roppongi Minato-ku,
Tokyo 106-0032 JAPAN
电话: +81-3-5771-7181
传真: +81-3-5771-7185

Rimage Corporation 保留在不事先通知的情况下随时改进本文档所述的设备和软件的权利。Rimage Corporation 保留不时修订本发布稿及更改其内容的权利，且 Rimage Corporation 不承担通知任何人或组织有关此类修订或更改的义务。

本文档可能包含发布之时可以访问的网站链接，但是可能随时移除或禁用。本文档可能包含指向某些网站的链接，各网站由第三方所有并运营。Rimage Corporation 对这类第三方网站的内容不承担任何责任。

©2012, Rimage Corporation

Rimage® 是 Rimage Corporation 的注册商标。Rimage 2000i™ 是 Rimage Corporation 的商标。Dell™ 是 Dell Computer Corporation 的商标。FireWire™ 是 Apple Computer, Inc. 的商标。Windows® 是 Microsoft Corporation 的注册商标。

所有其它商标和注册商标都是其各自所有者的财产。

本文件的最新版本可以在 www.rimage.com/support 网站上找到。

目录

简介	1	维护 Rimage 2000i Series II	13
关于本用户指南	1	预防性维护时间表	13
关于您的产品	1	清除 Rimage 2000i 中的灰尘	14
重要信息	2	清洁墨盒	16
支持联系信息	2	更换耗材	16
在线了解更多信息	2	更换风扇过滤器	16
技术支持	2	更换墨盒	16
光盘刻录软件免责声明	2	诊断测试	17
安全和合规信息	3	进入诊断测试模式	17
安全预防措施	3	选择诊断模式	18
合规信息	4	诊断测试 3 - 校准诊断测试	18
打印机要求	5	在 Rimage 2000i 上对齐打印机	18
墨水要求	5		
标签设计要求	5		
打印要求	5		
识别 Rimage 2000i Series II 的部件	6		
正视图	6		
后视图	6		
部件信息	7		
操作员面板	7		
打印机控制面板	7		
操作 Rimage 2000i Series II	8		
打开 Rimage 2000i 的电源	8		
关闭 Rimage 2000i 的电源	8		
暂停 Rimage 2000i	8		
装入光盘	8		
在基于 Windows 的 PC 上设置打印首选项	9		
访问打印首选项	9		
通过 Windows 开始菜单访问打印首选项	9		
通过 CD Designer 访问打印机首选项	9		
设置打印质量	10		
调整所用的墨水量	10		
设置颜色选项	10		
设置可打印区域	11		
对齐墨盒	11		
将图像置于光盘的中央	12		
检查墨水余量	12		

简介

本手册提供操作 Rimage 2000i、识别其部件及配置其打印首选项所需的信息。要设置和安装 Rimage 2000i，请参阅产品随附的 Rimage 2000i Series II Specifications (Rimage 2000i Series II 规格) 和安装指南。

有关技术信息，请参阅 Rimage 2000i 规格文档，它位于 www.rimage.com/support。请在 **Support (支持)** 页面上依次选择：**Desktop Series (桌面系列)** > **Rimage 2000i Series II** > **User Manuals (用户指南)** 选项卡。

关于本用户指南

- 尽管我们努力维护手册和文档的所有版本，但请注意我们网站上提供的英文版本始终包含最新的信息。
- 除非另有说明，所有有关 Windows 导航的说明均以 Windows XP 系统路径为准。其它 Windows 操作系统的导航路径可能稍有差异。
- 本手册采用下列附注和符号来帮助阐明信息：

附注：“附注”用于提供仅适用于特殊场合的补充信息或信息。例如，适用于特定程序版本的内存限制、设备配置或详细信息就可能作为注释出现。

提示：“提示”用于提供满足您的特定需求的技术和程序。“提示”还用于提出可能不明显但有助于您理解产品的优点和功能的替代方法。

重要提示！“重要提示”用于提供对完成任务至关重要的信息。如忽略“附注”或“提示”中的信息仍可完成任务，但切勿忽略“重要提示”。

 **小心：**“小心”表示不遵守此指导原则可能导致设备、产品、软件或数据损坏。

 **警告！**“警告”表示不遵守此指导原则可能导致操作或维护设备的人员遭受人身伤害。

关于您的产品

Rimage 2000i 属于 autoloader 桌面产品系列。它是由机器人控制的 autoloader，配有两台刻录机，一个可显示两行内容的显示面板，以及一台嵌入式 480i 打印机。Rimage 2000i 可刻录和打印光盘。处理完光盘后，Rimage 2000i 将它们放入输出光盘筒。本指南中的术语“480i 打印机”和“Rimage 2000i 打印机”用于代指嵌入式 480i 打印机。

重要提示！您的 Rimage 2000i 外观可能与本用户指南中所描述的不完全一样。

Rimage 2000i 可与独立式 Rimage 软件套件或网络版 Rimage 软件套件一起运行。在与网络版 Rimage 软件套件一起安装时，Rimage 2000i 可在网络上共享，从而允许所有用户从他们各自的桌面上创建光盘。有关通过网络设置和提交指令的详细信息，请参阅 Rimage Advanced Setup (Networking) Guide (Rimage 高级设置 (联网) 指南)它位于 www.rimage.com/support。请在 **Support (支持)** 菜单上依次选择：**Desktop Series (桌面系列)** > **Rimage 2000i** > **User Manuals (用户指南)** 选项卡。

重要信息

本部分提供针对 Rimage 2000i 的支持联系信息，以及小心和警告事项。

该产品的技术规格信息位于 www.rimage.com/support。请在 **Support (支持)** 页面上依次选择：**Desktop Series (桌面系列)** > **Rimage 2000i Series II > User Manuals (用户指南)** 选项卡。

支持联系信息

美国、加拿大、拉丁美洲	
Rimage Corporation 7725 Washington Avenue South Minneapolis, MN 55439 USA Attn:Rimage Services	电子邮件: support@rimage.com 电话: 北美: 800-553-8312 墨西哥/拉丁美洲: 952-944-8144 传真: 952-944-7808
欧洲	
Rimage Europe GmbH Albert-Einstein-Str.26 63128 Dietzenbach Germany	电子邮件: support@rimage.de 电话: +49 6074-8521 14 传真: +49 6074-8521-100
亚太地区	
Rimage Japan Co., Ltd. 2F., WIND Bldg. 7-4-8 Roppongi Minato-ku, Tokyo 106-0032 JAPAN	电子邮件: apsupport@rimage.co.jp 电话: +81-3-5771-7181 传真: +81-3-5771-7185

请联系 Rimage Services	
网站: www.rimage.com/support 知识库: http://rimage.custhelp.com 登录并选择 Ask a Question (提问) 选项卡	
联系 Rimage 服务部时, 请提供: <ul style="list-style-type: none">系统序列号和软件版本对问题的功能性和技术性描述收到的错误消息原文	<u>从 Rimage 产品上复制此信息以备将来使用。</u> 注: 每次收到替换的系统后, 请确保更新此处的序列号。 序列号: 产品名称: 购买日期:

在线了解更多信息

在 www.rimage.com/support 上, 您可以体验到 Rimage 的世界级支持和服务。

在 Support (支持) 主页:	可从产品页面访问:
1. 选择您的 产品系列 。	• 关于最新的软件和固件更新的信息
2. 选择您的 产品 。	• 产品规格
3. 了解关于 产品页面 的更多信息。	• 最新的文档
	• 当前的固件和驱动程序下载

技术支持

Rimage 为 Desktop 2000i 提供了多种服务和支持选项, 包括交换服务、软件订阅和支持。有关更多信息和定价事宜, 请联系您的 Rimage 增值经销商或 Rimage。

重要注意事项! 确保您对您的自动装载机进行注册, 以便有资格享受 1 年的零件保修和派工服务, 同时获得优先电话支持。请访问 <http://www.rimage.com/support/warranty-registration> 进行注册。

光盘刻录软件免责声明

本产品、软件或文档设计用于帮助您对您拥有版权或已获得版权所有者的复制许可的材料进行复制。除非您拥有版权或已获得版权所有者的复制许可, 否则可能违反法律并应承担损害赔偿和其它补偿。如果您不明确自己的权利, 应该联系您的法律顾问。如果您既不拥有版权, 也未获得版权所有者的授权, 则未经授权而复制光盘或其它介质上的受版权保护的材料可能违反国家和国际法令, 并招致严厉惩罚。

重要信息

安全和合规信息

本手册和产品上的指示信息用于实现正确安全的操作。下列指示标记有助于保护您和他人免于受伤，并保护设备免受损坏。

 **警告！** 根据 ANSI（美国国家标准协会）标准，使用警告来表明可能导致操作或维护设备的人员遭受人身伤害的情形。

 **小心：** 表示不遵守此指导原则可能导致设备、产品、软件或数据损坏。

安全预防措施

为了确保安全，请在使用设备前阅读这些安全预防措施并熟悉其含义。

警告！

- 所有维修规程应该由授权技术人员进行。
- 不遵照本文规定使用控制装置、调节装置或执行规程可能导致危险的辐射。
- DVD-R 刻录机所用的激光属于 1 类激光，会伤害眼睛。切勿尝试打开刻录机。所有维修规程应该由授权技术人员进行。
- 吞咽墨水会造成伤害。避免接触眼睛。墨水中含有亚硝酸盐。如果摄入，请立即就医。请放在儿童拿不到的地方。

小心：

- 带有 AC 线路电压或低压 DC 电压的所有设备（例如开关、电源、保险丝、风扇和非步进电机）更换时必须采用 Rimage 认可的零部件，以维持由 UL 认可的安全性。
- 仅使用随附的 AC 电源线。有关详细信息或要订购新的电源线，请联系 Rimage 客户服务部。
- 本产品设计用于办公环境。
- Rimage 墨盒不允许改装。
- 填充墨盒可能会损坏墨盒或打印机。

重要信息

合规信息

产品名称	Rimage 2000i
型号	RAS16
用于美国的公告	<p>经测试，符合 FCC 标准供家庭和办公室使用。</p> <p>本设备符合 FCC 规则第 15 部分的要求。其操作受以下两个条件限制：(1) 本设备不得产生有害干扰，以及 (2) 本设备必须能够承受任何所收到的干扰，包括可能导致意外操作的干扰。根据 FCC 规则第 15.21 部分，在未经 Rimage Corporation 明确许可的情况下，对本设备做出任何更改或修改可能导致有害干扰，并使您丧失操作本设备的权利。</p> <p>注：本设备经过测试，符合 FCC 规则第 15 部分对 B 类数字设备的限制。这些限制旨在有效防止设备安装对居住环境产生有害干扰。本设备将产生、使用并且可能会辐射射频能量（如果不按照说明使用和安装），从而对无线通信产生有害干扰。但是，我们不能保证在特定安装环境中不会产生干扰。如果本设备确实对无线电或电视接收产生有害干扰（这可通过关闭再打开设备确定），建议用户尝试通过以下一种或多种方法消除干扰：</p> <p>重新调整接收天线的方向或位置。</p> <p>增大设备与接收器之间的距离。</p> <p>确保设备连接的插座与接收器连接的插座不在同一电路中。</p> <p>咨询经销商或有经验的无线电/电视技术人员以获得帮助。</p>
用于加拿大的公告	T本 B 类数字设备符合加拿大 ICES-003 标准。Cet appareil numerique de la classe B est conforme a la norme NMB-003 du Canada. 本产品符合 CAN/CSA-C22.2 No. 60950-00 第三版。
用于欧洲的公告	本产品因满足以下欧洲标准而符合 EMC 指令 (89/336/EEC) 及低压指令 (73/23/EEC)：EN 55022：1998 + Amd 1：2000 B 类规定；EN 55024：1998；EN 61000-3-2：2000；EN 61000-3-3：1995 + Amd 1：2001；EN 60950：2000。所有符合 CE 标志指令 93/68/EEC 的设备均带有 CE 标志。
用于日本的公告	<p>This is a Class A product based on the standard of the Voluntary Control Council for Interference by Information Technology Equipment (VCCI). If this equipment is used in a domestic environment, radio interference may occur, in which case, the user may be required to take corrective action.</p> <p>译文：</p> <p>この装置は、情報処理装置等電波障害自主規制協議会（VCCI）の基準に基づくクラスA 情報技術装置です。</p> <p>この装置を家庭環境で使用すると電波妨害を引き起こすことがあります。</p> <p>この場合には使用者が適切な対策を講ずるよう要求されることがあります。</p>
用于韩国的公告	<p>上述产品已经获得电信框架法和无线电波法令的认证。</p> <p>위 기기는 전기통신기본법, 전파법 에 따라 인증되었음을 증명 합니다.</p>
用于澳大利亚的公告	本产品符合 AS/NZS CISPR22:2006 标准。

打印机要求

本部分介绍 Rimage 2000i 的墨水、标签设计以及打印要求。

墨水要求

重要提示!

- Rimage 2000i 中仅能使用正品的 Rimage 墨盒。
- 在需要使用之前，始终将打印墨盒密封在原包装中。
- 切勿使用已经过期的墨盒。
- 请在室温 (60° 到 78° F / 15.6° 到 26.6° C) 下存储打印盒。
- 贮存墨盒时，将其竖直放置，不要侧倒或上下颠倒。
- 在安装之前，切勿撕除新打印盒上的保护膜。撕除胶带后，切勿重贴。
- 撕除保护胶带后，切勿触碰触点和喷嘴。
- 每月至少打印一次光盘，以使打印墨盒保持良好工作状态。

Rimage 2000i 仅能使用以下打印机墨盒：

说明	Rimage 部件号	
黑色	RB1	203340-001
彩色	RC1	203339-001

Rimage 2000i 打印机上支持以下墨盒组合：

左侧位置	右侧位置
彩色	黑色
彩色	没有墨盒
没有墨盒	黑色

标签设计要求

Rimage 2000i 软件中包含一款叫做 CD Designer™ 的标签编辑器，它在 Rimage 2000i 软件的典型安装过程中安装在您的 PC 上。您可以请 CD 设计师来设计您的光盘标签。

如果您想要在除 CD Designer 之外的软件应用程序中设计标签，请使用以下标准：

- **文件格式：**为获得最佳效果，请将标签保存为 JPEG 或 TIFF 文件。但是，打印前必须转换这些文件格式。如果您使用 CD Designer 来打印标签，则打印前，必须导入标签并将它们保存为 CD Designer 文件 (.btw)。如果您不想使用 CD Designer 来打印标签，则打印前，必须将标签转换为 PDF 文件。
- **颜色模式：**导入 CD Designer 的标签必须采用 RGB 颜色模式。
- **分辨率（每英寸的像素数）：**为获得最佳效果，请使用最低每英寸 300 像素的图像设置。
- **标签设计尺寸：**设计高度和宽度均为 12 厘米的标签。全尺寸光盘的直径为 120 毫米 (4.723 英寸)。孔为 15 毫米 (0.59 英寸)。可打印区域和盘心尺寸随光盘制造商而变。

附注：Rimage Media Kits 中的介质的可打印区域为 118 - 24 毫米。在大多数标签上，建议使用 118 毫米和 24 毫米的打印设置。请参阅图示。

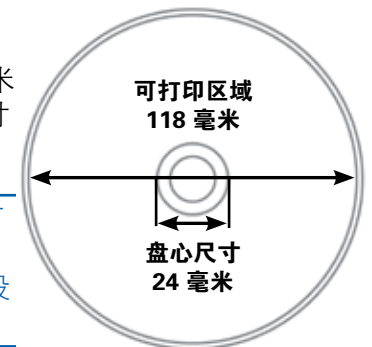

打印要求

使用 CD Designer 创建并保存的所有标签均应采用正确的文件格式 (.btw)，以便使用 Rimage 2000i 进行打印。如果您使用 CD Designer 之外的软件应用程序创建并保存标签，请将标签保存为 PDF 文件，然后再使用 Rimage 2000i 进行打印。

识别 Rimage 2000i 的部件

本部分介绍 Rimage 2000i 的硬件及其功能。

正视图

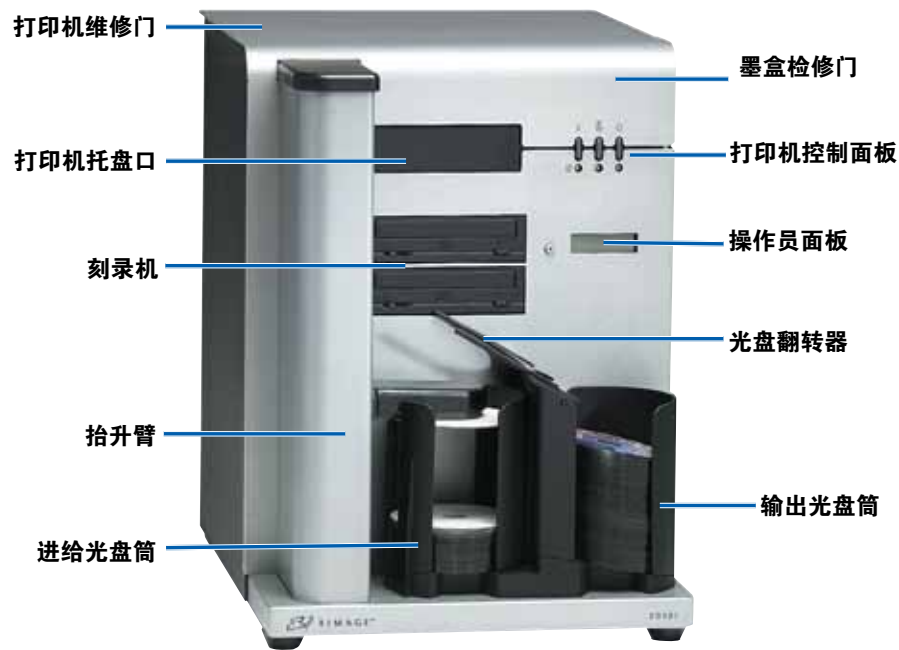

后视图



识别 Rimage 2000i 的部件

部件信息

操作员面板



操作员面板具有一个可显示两行内容的显示器和一个操作员按钮。操作员面板可向用户通知需要操作员干预的当前操作或状况。



打印机控制面板

Rimage 2000i 打印机控制面板具有三个按钮和三个用于指示特定状况的指示灯。下表解释了每个按钮和指示灯的功能。

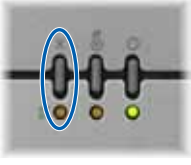
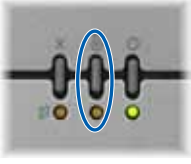

图像	名称	功能
	取消按钮 墨盒状态指示灯	按取消按钮可提供受限的功能及取消打印。 出现硬件问题时，墨盒状态指示灯呈琥珀色并闪烁。 墨盒中墨水不足时，墨盒状态指示灯呈琥珀色并稳定亮起。
	托盘按钮 托盘指示灯	按托盘按钮可打开和关闭打印机托盘，以及装入光盘用于手动打印。 打印机托盘打开和关闭时，托盘指示灯短暂亮起。 出现托盘移动错误时，托盘指示灯闪烁。
	电源按钮 电源指示灯	按电源按钮可打开或关闭打印机的电源。 打印机通电时，电源指示灯呈绿色并稳定亮起。 当打印机正在打印或处于错误状态时，电源指示灯闪烁。

操作 Rimage 2000i

本部分介绍如何打开和关闭 Rimage 2000i 的电源，如何暂停系统，以及如何装入光盘；还提供了设置打印首选项的说明。

打开 Rimage 2000i 的电源

重要提示！ 必须在接通 PC 电源之前打开 Rimage 2000i 的电源。如果在打开 Rimage 2000i 电源之前启动 PC，则操作系统将无法识别 autoloader 并出现初始化错误。

按 Rimage 2000i 背面的**电源开关**。电源指示灯呈绿色并稳定亮起。



关闭 Rimage 2000i 的电源

按 Rimage 2000i 背面的**电源开关**。电源指示灯熄灭。

暂停 Rimage 2000i

装入或卸出光盘之前，必须暂停 Rimage 2000i。

1. 按下然后放开**操作员按钮**以暂停 autoloader。操作员面板上显示 [RIMAGE 2000i PAUSED...] (RIMAGE 2000i 已暂停...)。
2. 再按**操作员按钮**回到正常操作。



装入光盘

进给光盘筒最多可容纳 100 片光盘。使用涂有喷墨可打印表层的光盘。Rimage Media Kits™ 中的介质专为实现最佳的打印性能而设计。

使用以下步骤将光盘装入进给光盘筒。

1. 按下然后放开**操作员按钮**以暂停 Rimage 2000i。
2. 将**光盘翻转器**轻轻移到右侧。



3. 将**光盘**放入进给光盘筒中，刻录面朝下。

重要提示！ 抓住光盘的边缘。光盘表面上的指纹会影响打印质量。

提示： 请分开介质，确保光盘没有粘在一起。



操作 Rimage 2000i

4. 将**光盘翻转器**移到左侧。
5. 按下然后放开**操作员按钮**回到正常操作。



在基于 Windows 的 PC 上设置打印首选项

打印首选项用于设置 Rimage 2000i，使其在光盘上生成尽可能最好的标签。通过打印首选项，您可以：

- 设置打印质量
- 调整所用的墨水量
- 设置颜色选项
- 设置可打印区域
- 对齐墨盒
- 将图像置于光盘的中央
- 检查墨水余量

提示：有关这些功能的详细信息，请访问 Disc Color 480i Printing Preferences（光盘彩色打印机 480i 打印首选项）窗口中的在线帮助。

访问打印首选项

要设置打印首选项，必须访问 Disc Color Printer 480i Printing Preferences（光盘彩色打印机 480i 打印首选项）窗口。使用以下步骤之一，通过 Windows 开始菜单或 CD Designer 访问 Disc Color Printer 480i Printing Preferences（光盘彩色打印机 480i 打印首选项）窗口。

通过 Windows 开始菜单访问打印首选项

附注：当您使用该方法时，打印首选项被保存在打印机驱动程序设置中。

1. 在 Windows 中选择：**Start (开始) > Devices and Printers (设备和打印机)**。

提示：在 Windows XP 中，选择 **Start (开始) > Printers and Faxes (打印机和传真机)**。

2. 右键单击 **Disc Color Printer 480i (光盘彩色打印机 480i)**，然后从下拉菜单中选择 **Printing Preferences (打印首选项)**。Disc Color Printer 480i Printing Preferences（光盘彩色打印机 480i 打印首选项）窗口将会打开。

通过 CD Designer 访问打印机首选项

附注：当您使用此方法时，打印首选项随标签文件保存，并用于替代打印机驱动程序设置。

1. 在 CD Designer 中，打开所需的**标签文件**。
2. 在 **File (文件)** 菜单中，选择 **Print (打印)**。Print (打印) 窗口将会打开。
3. 在 **Printer Name (打印机名称)** 下拉列表中，选择 **Disc Color 480i (光盘彩色打印机 480i)**。
4. 选择 **Document Properties (文档属性)**。Disc Color 480i Properties (光盘彩色打印机 480i 属性) 窗口将会打开。

操作 Rimage 2000i

设置打印质量

使用该步骤来设置光盘的打印质量。

1. 访问**打印首选项**。请参阅第 9 页。
2. 选择 **Features (功能)** 选项卡。
3. 在 Disc Options (光盘选项) 部分中, 从下拉列表中选择适当的 **Media Type (媒体类型)**。
4. 选择所需选项后, 选择 **Apply (应用)**。
5. 选择 **OK (确定)**。Preferences (首选项) 窗口将关闭。

调整所用的墨水量

该功能允许您调整打印时所用的墨水量。

1. 访问**打印首选项**。请参阅第 9 页。
2. 选择 **Advanced (高级)** 选项卡。
3. 从 **Ink Volume (墨水量)** 下拉字段中选择 **Change (更改)**。Ink Volume (墨水量) 窗口将会打开。
4. 移动**墨水量**滑块以增大或减小所用的墨水量。
5. 选择 **OK (确定)**。Ink Volume (墨水量) 窗口将关闭。
6. 选择 **Apply (应用)** 保存更改。
7. 选择 **OK (确定)**。Preferences (首选项) 窗口将关闭。

设置颜色选项

该功能允许您在彩色打印与灰度打印之前切换, 选择标签所需的颜色管理类型, 以及调整某些颜色属性。

1. 访问**打印首选项**。请参阅第 9 页。
2. 选择 **Color (颜色)** 选项卡。
3. 打开或关闭灰度打印。
 - a. 在 Color Options (颜色选项) 对话框中, 选中或清除 **Print in Grayscale (灰度打印)** 单选按钮。
 - b. 如果选择了该单选按钮, 请从下拉菜单中选择合适的**选项**。
4. 调整颜色属性。
 - a. 选择 **Color Options (颜色选项)** 按钮打开颜色选项窗口。
 - b. 将 **Saturation (饱和度)**、**Brightness (亮度)** 和/或 **Color Tone (色调)** 滑块移到所需位置, 以调整颜色属性。
 - c. 如果需要, 从下拉列表中选择合适的**颜色管理**。
5. 选择所需选项后, 选择 **Apply (应用)**。
6. 选择 **OK (确定)**。Preferences (首选项) 窗口将关闭。

操作 Rimage 2000i

设置可打印区域

该功能允许您调整标准 CD/DVD/BD 120 毫米介质的非可打印区域或遮罩设置。通过遮罩设置，您可以控制外径和内径，以免打印的图像与光盘边缘重叠。如果打印在表面并不适合打印的光盘区域，墨水会蹭污或甩色。

1. 访问打印首选项。请参阅第 9 页。
2. 选择 **Mask Settings (遮罩设置)** 选项卡。
3. 测量可打印区域并调整设置。

- 如果使用带堆叠圈的盘心可打印光盘：
 - a. 在 Hub Area Settings (盘心区域设置) 对话框中，选择 **Printing on Hub (在盘心上打印)** 复选框，以在光盘盘心上打印。

有些老式光盘的堆叠圈具有一个可打印盘心和一个缝隙。如果您具有类似的介质，请使用以下可打印区域：

标准区域

- 外径 118 毫米
- 内径 38 毫米

盘心区域

- 外径 35 毫米
- 内径 24 毫米



带堆叠圈的光盘

- b. 测量可打印面的内径。
- c. 在 **Hub Area Settings (盘心区域设置)** 字段中，输入您在步骤 b 中测量的内径。
- d. 测量可打印盘心区域的外径。
- e. 在 **Hub Area Settings (盘心区域设置)** 字段中，输入您在步骤 d 中测量的外径。

- f. 测量标准可打印区域的内径。
 - g. 在 **Standard Area Settings (标准区域设置)** 字段中，输入您在步骤 f 中测量的直径。
- 如果使用不带堆叠圈的盘心可打印光盘：
 - a. 测量可打印面的内径。

大多数如图所示的光盘都具有以下可打印区域：

 - 外径 118 毫米
 - 内径 24 毫米
 - b. 在更改任何其他直径设置之前，在 **Hub Area Settings (盘心区域设置)** 字段中，将外径和内径设置改为于步骤 a 中测量的值。
 - c. 在 **Standard Area Settings (标准区域设置)** 字段中，将内径改为与步骤 b 中相同的值。



不带堆叠圈的光盘

4. 选择 **Apply (应用)** 以应用更改。
5. 选择 **OK (确定)**。Preferences (首选项) 窗口将关闭。

对齐墨盒

为获得最佳的打印质量和最快的打印速度，请使用以下步骤对齐墨盒。

1. 访问打印首选项。请参阅第 9 页。
2. 将光盘 (1 片) 装入打印机。
 - a. 按 。打印机托盘将打开。
 - b. 将 **120 毫米白色光盘** (1 片) 放在托盘上。

操作 Rimage 2000i

3. 检查**墨盒对齐状况**。
 - a. 在 Preferences (首选项) 窗口，选择 **Service (维修)** 选项卡。
 - b. 选择 **Service ToolBox (维修工具箱)**。Service ToolBox (维修工具箱) 对话框将打开。
 - c. 选择 **Align Cartridges (对齐墨盒)**。Align Cartridges for Disc Color Printer 480i (对齐光盘彩色打印机 480i 的墨盒) 对话框将打开。
 - d. 按照**屏幕上的提示**完成对齐操作。
 - e. 完成对齐操作后，选择 **OK (确定)**。Align Cartridges for Disc Color Printer 480i (对齐光盘彩色打印机 480i 的墨盒) 对话框将关闭。
4. 选择 **OK (确定)**。Preferences (首选项) 窗口将关闭。
5. 按 。打印机托盘将关闭。

将图像置于光盘的中央

Rimage 2000i 提供两种方式将图像置于光盘的中央。您可以使用自动置中方法或手动置中方法。以下描述了这两种方法。自动置中方法的准确度介于 +/- 0.5 毫米。您可以通过手动置中调整将置中位置的准确度提高到优于 +/- 0.2 毫米。

提示：仅当打印的图像未处于光盘中央时，才使用置中图像功能。图像置中功能由制造商设置，通常无需在现场重新校准。

为获得最佳的打印质量，请使用以下步骤将图像置于光盘的中央。

1. **访问打印首选项**。请参阅第 9 页。
2. 按 。打印机托盘将打开。
3. 将 **120 毫米白色光盘** (1 片) 放在托盘上。
4. 在 **Service (维修)** 选项卡上，选择 **Service ToolBox (维修工具箱)**。Service ToolBox (维修工具箱) 对话框将打开。

5. 选择 **Center Image (置中图像)**。Centering Margins for Disc Color Printer 480i (将光盘彩色打印机 480i 的边距置中) 对话框将打开。
6. 按照**屏幕上的说明**，使用自动置中或手动置中方法。
7. 将图像置中后，选择 **OK (确定)**。Centering Margins for Disc Color Printer 480i (将光盘彩色打印机 480i 的边距置中) 对话框将关闭。
8. 选择 **OK (确定)**。Rimage Service ToolBox (Rimage 维修工具箱) 对话框将关闭。
9. 选择 **OK (确定)**。Preferences (首选项) 窗口将关闭。
10. 按 。打印机托盘将关闭。

检查墨水余量

该功能允许您检查墨盒中当前的墨水余量。

提示：如果您拆除墨盒并重新插入，系统将会重置并显示墨盒已满，不论墨盒实际的填充状态。

1. **访问打印首选项**。请参阅第 9 页。
2. 在 **Service (维修)** 选项卡上，选择 **Service ToolBox (维修工具箱)**。Service ToolBox (维修工具箱) 对话框将打开。
3. 选择 **Get Ink Level (获取墨水余量)**。墨水余量消息显示在 **Printer Status (打印机状态)** 字段中。
4. 选择 **OK (确定)**。Rimage Service ToolBox (Rimage 维修工具箱) 对话框将关闭。
5. 选择 **OK (确定)**。Preferences (首选项) 窗口将关闭。

维护 Rimage 2000i

定期对 Rimage 2000i 进行预防性维护有助于确保无差错刻录和清洁的打印标签。维护涉及到清洁系统、清洁墨盒以及更换风扇过滤器。

使用本部分中的信息让您的 Rimage 2000i 处于最佳操作状况。

⚠️ 小心： 为了防止在维护过程中损坏 Rimage 2000i:

- 切勿在 Rimage 2000i 的任何部件上使用油、硅酮或其它润滑剂。
- 仅使用非磨蚀性的清洁用品来擦拭 Rimage 2000i 的表面。
- 切勿将清洁剂直接倾倒在 Rimage 2000i 上。而应该首先将清洁剂涂在不掉毛的布片上。
- 吹出压缩空气时，一定要避免液体滴入系统中。

预防性维护时间表

重要提示！ 不遵守维护时间表可能使您的保修失效。

材料	任务	频度
强制		
不掉毛的布 非磨蚀性通用 清洁剂	<ol style="list-style-type: none"> 1. 打开 Rimage 2000i 电源后，将手放在风扇的旁边，以确保风扇正在工作。 如果感觉不到风，表示风扇不工作，必须更换。请联系您的 Rimage 经销商。 2. 关闭 Rimage 2000i 的电源。 3. 断开电源线连接。 4. 擦拭 autoloader 的所有外表面。 	每周 提示： 若将系统用在多尘的环境中（例如商店或仓库内），则可能需要增加维护频度。
不掉毛的干布	<p>在抬升臂辊接触系统的位置，擦干净滑动条。</p> 	每周

预防性维护时间表在第 14 页上继续介绍。

维护 Rimage 2000i

材料	任务	频度
强制 (续)		
新的风扇过滤器	更换 风扇过滤器 。请参阅第 16 页的 更换风扇过滤器 说明。	每月
压缩空气罐 内梅花头 T10 螺丝刀	清除系统中的灰尘。请参阅第 14 页的 清除 Rimage 2000i 中的灰尘 说明。	每月
新的墨盒	更换墨盒。请参阅第 16 页的 更换墨盒 说明。	根据需要
可选		
不需要	清洁墨盒。请参阅第 16 页的 清洁墨盒 说明。	发现打印质量问题时
内梅花头 T25 螺丝刀 11/32 英寸螺母 扳手 5/32 英寸通用 扳手	对齐打印机。请参阅第 18 页的 对齐打印机 说明。	根据需要 附注： 打印机在出厂时已对齐。

清除 Rimage 2000i 中的灰尘

✦ 所需工具：

- 压缩空气罐
- 内梅花头 T10 螺丝刀

1. 按**刻录机按钮**打开刻录机托盘。

2. 关闭 **Rimage 2000i** 的电源。

3. 从系统背部断开**缆线**。

⚠ 小心： 该系统中有些缆线是锁住的。如果未能适当断开缆线，可能会损坏设备。

- **电源线**
- **USB 缆线**

4. 拆除**后面板**。

- 拆除用于固定后面板的**内梅花头 T10 螺丝** (6 颗)。
- 紧紧抓住**后面板**的顶部，同时提起并向后拉，以便拆除它。



5. 将**左侧面板**一直向后滑离系统。

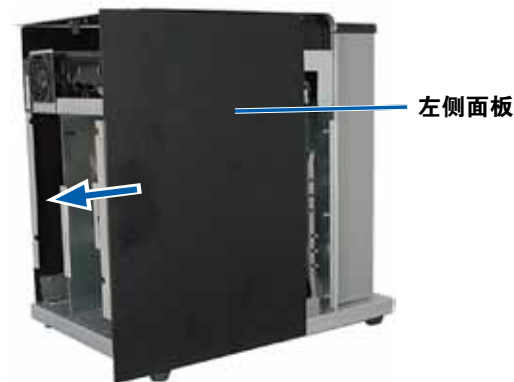

维护 Rimage 2000i

6. 清除灰尘。

- 使用**压缩空气**从前向后吹扫刻录机。
- 打开**墨盒检修门**。
- 使用**压缩空气**从前向后吹扫打印机。



- 打开**打印机检修门**。
- 使用**压缩空气**从打印机检修门的合页一直吹到系统的后部。

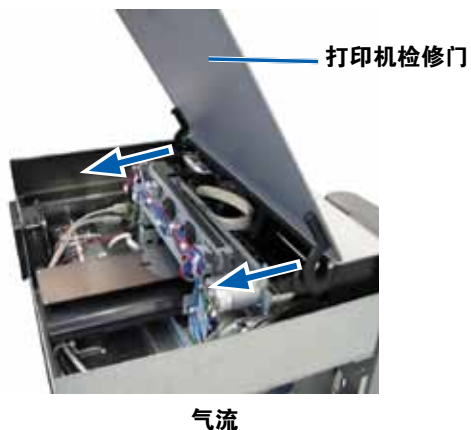

- 使用**压缩空气**从系统前部吹到系统后部，穿过 USB 集线器和电源。



- 将**左侧面板**滑入到位。
- 将**后面板**装在系统上。
- 安装并上紧用于固定后面板的**内梅花头 T10 螺丝**（6 颗）。
- 连接系统背部的缆线。
 - **电源线**
 - **USB 缆线**
- 打开 **Rimage 2000i** 的电源。
- 按**刻录机按钮**关闭刻录机托盘。

维护 Rimage 2000i

清洁墨盒

该功能可让您清洁墨盒喷嘴。喷嘴可能会被干墨水堵塞，从而影响打印质量。

1. 访问打印首选项。请参阅第 9 页。
2. 选择 **Service (维修)** 选项卡。
3. 在 **Service (维修)** 选项卡上，选择 **Service ToolBox (维修工具箱)**。Service ToolBox (维修工具箱) 对话框将打开。
4. 选择 **Clean Cartridges (清洁墨盒)**。Cleaning Cartridges (清洁墨盒) 窗口将打开。
5. 选择 **Light (轻度)**，使用最少量的墨水清洁墨盒喷嘴。清洁完后，**status (状态)** 字段 (位于 Cleaning Cartridges (清洁墨盒) 窗口底部) 中会显示一条消息。

附注：清洁完墨盒喷嘴后，打印一张测试光盘。如果打印质量仍不佳，则重复步骤 1 - 步骤 5，在步骤 5 中选择 **Medium (中度)** 或 **Heavy (重度)**。

6. 选择 **OK (确定)**。Cleaning Cartridges (清洁墨盒) 窗口将关闭。
7. 选择 **OK (确定)**。Rimage Service ToolBox (Rimage 维修工具箱) 对话框将关闭。
8. 选择 **OK (确定)**。Preferences (首选项) 窗口将关闭。

更换耗材

本部分介绍如何更换 Rimage 2000i 中的风扇过滤器和墨盒。

更换风扇过滤器

风扇过滤器属于耗材。必须每个月更换一次风扇过滤器。请使用以下步骤更换风扇过滤器。

1. 在 Rimage 2000i 的后部，紧紧抓住**风扇过滤器支架**的一角。
2. 将**风扇过滤器支架**从 Rimage 2000i 的后部轻轻拉出。
3. 拆除**风扇过滤器**。
4. 将新的**风扇过滤器**装入**风扇过滤器支架**。
5. 将**风扇过滤器支架**用力压到 Rimage 2000i 后部的插槽中，直至卡入到位。



更换墨盒

使用以下步骤更换 Rimage 2000i 中的墨盒。

重要提示！所使用的墨盒必须符合**墨水要求部分**中列出的配置之一。请参阅第 5 页。

1. 提起**墨盒检修门**。墨盒架移到托架导杆上的可接近位置。



维护 Rimage 2000i

2. 当墨盒架停止时，将**墨盒锁销**提到打开位置。
3. 如果已经安装了墨盒，将**墨盒**滑出墨盒架。
4. 将新的**墨盒**从包装中取出。
5. 小心撕除贴在墨盒喷嘴上的**保护胶带**。

重要提示！切勿触碰墨盒上的喷嘴或铜触点。如果触碰到这些部位，可能会导致堵塞、墨水问题和电气连接不良。切勿拆除铜带。

6. 抓住**墨盒**，让铜带位于底部并朝向打印机。
7. 将**墨盒**滑入托架。
8. 向下按**墨盒锁销**，直至其卡入到位。
9. 关闭**墨盒检修门**。墨盒状态灯闪烁几秒。当状态灯停止闪烁时，Rimage 2000i 便准备好打印了。

附注：如果墨盒未能稳固地放在托架中，打印机将无法识别墨盒。打印机可能无法正确重置，或您可能收到无效的墨盒消息。如果发生这种情况：

- 拆除墨盒并重新插入。重新插入时，确保用力按。
- 确保使用适当的墨盒。第 5 页的**墨水要求**部分中列出了可接受的墨盒。
- 如果问题仍然存在，请更换**墨盒**。

10. 对齐墨盒。请参阅第 11 页的**对齐墨盒**。

诊断测试

本部分提供了进入、选择和执行 Rimage 2000i 诊断测试所需的信息。开始之前，确保 Rimage 2000i 未处于错误状态。

重要提示！仅进行下述诊断测试。切勿在没有经专门训练的 Rimage 技术人员协助的情况下尝试进行其它诊断测试。

进入诊断测试模式

1. 打开 **Rimage 2000i** 的电源。
2. 等待系统彻底完成初始化。

附注：Rimage 2000i 的初始化时间最长为 5 分钟。

3. 按住**操作员按钮**，直到操作员面板上显示 [BUTTON DIAGNOSTIC]（按钮诊断）。

附注：按操作员按钮时，操作员面板上会显示其他状态消息。不要松开该按钮，直到操作员面板上显示 [BUTTON DIAGNOSTIC]（按钮诊断）。

4. 松开**操作员按钮**。Rimage 2000i 处于诊断测试模式下。

选择诊断模式

1. 按**操作员按钮**，按下的次数与测试编号相等，并在按最后一次时按住，以启动所选的测试。

例如，若要启动诊断测试 3（校准诊断），请按**操作员按钮**三下，并在按第三下时按住。

提示：如要显示每种诊断测试的编号和名称，请以足够慢的速度按**操作员按钮**以便查看操作员面板上的测试。如果按住按钮的时间过长，测试将会开始。

2. 继续进行所需的诊断测试。

诊断测试 3 – 校准诊断测试

该测试使用一片光盘来校准从抬升臂原位到进给光盘筒的距离。

1. 进入并选择**校准测试 3**。请参阅第 17 页的[进入诊断测试模式](#)。
2. 按**操作员按钮**三下，并在按最后一次时按住。操作员面板上显示 [STARTING TEST RELEASE BUTTON]（开始测试，请松开按钮）。
3. 松开**操作员按钮**。操作员面板上显示 [PLACE ONE DISC INTO SUPPLY BIN PRESS/REL to GO]（将一片光盘放入进给光盘筒中，按下然后放开按钮以继续）。
4. 将一片**光盘**放入进给光盘筒中。

⚠ 小心：确保进给光盘筒中只有一片光盘。如果试图在系统中装入多片光盘时执行此测试，将发生校准错误。校准错误会损坏抬升臂和刻录机。

5. 按下然后放开**操作员按钮**。
 - 抬升臂移到进给光盘筒并拾取光盘。
 - 抬升臂将光盘放入进给光盘筒。
 - 抬升臂移回其位于打印机托盘上方的原位。
 - Rimage 2000i 退出诊断测试模式，系统重启。

在 Rimage 2000i 上对齐打印机

打印机在出厂时已对齐。但是，打印机可能会在运输过程中错位。如果抬升臂无法正确地拾取光盘或正确地将光盘放在打印机托盘上，或发生夹紧错误，则需要对齐打印机。请使用以下步骤对齐打印机。

✂ 所需工具：

- 内梅花头 T25 螺丝刀
- 11/32 英寸螺母扳手
- 5/32 英寸通用扳手

1. 停止或暂停所有**作业**。
2. 确保连接了**打印机缆线**。
3. 测试**打印机对齐状况**。
 - a. 确保关闭了**打印机托盘**。
 - b. 进入**诊断测试模式**。请参阅第 17 页的[进入诊断测试模式](#)部分。
 - c. 按**操作员按钮**四下，并在按第四下时按住。操作员面板上显示 [JOG LIFT DIAGNOSTIC]（微动抬升诊断）。这可让抬升臂移到抬升柱的顶部。
 - d. 当操作员面板上显示 [STARTING TEST RELEASE BUTTON]（开始测试，请松开按钮）时，松开**操作员按钮**。
 - e. 按 。打印机托盘将打开。

维护 Rimage 2000i

- f. 将**光盘**（1片）放到打印机托盘上，让两个小销钉与光盘上的孔前部对齐，使光盘平放在打印机托盘上。请参阅下图。

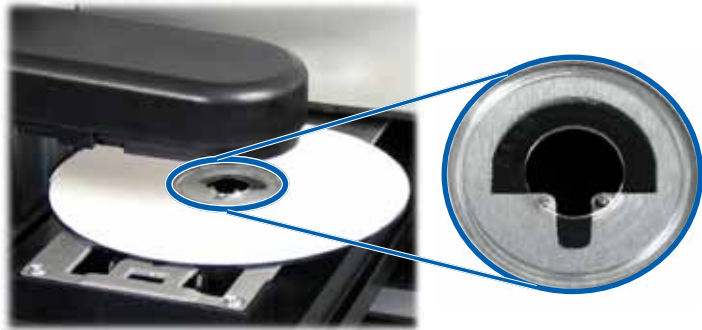

- g. 按**操作员按钮**。抬升臂拾取光盘。
- h. 再次按**操作员按钮**。抬升臂将光盘放到打印机托盘上。
- 如果打印机正确对齐，抬升臂会将光盘平稳地放到打印机托盘上，而且光盘会平放在上图所示的打印机托盘位置。
 - 两个小销钉与光盘上的孔前部对齐。
 - 光盘平放在打印机托盘上。
 - 如果光盘平放在上图所示的打印机托盘位置，表示打印机已经对齐。从打印机托盘上取下光盘，继续**步骤 9**。
 - 如果光盘未能平放在上图所示的打印机托盘位置，则必须对齐打印机。继续**步骤 4**。

4. 进入**打印机**。

- a. 打开**打印机维修门**，找到打印机后部的六角螺母。

附注：您可能需要支住打开的门，或让其他人帮忙支住此门。

- b. 使用 11/32 英寸螺母扳手松开打印机后部的**六角螺母**（2颗）。打印机架松开，使您可以在步骤 6 中使用对准螺丝（3颗）对齐打印机。

附注：六角螺母的作用是在运输过程中牢靠地固定打印机。完成对齐操作后也可以不上紧这些螺母。

- c. 关闭**打印机维修门**。

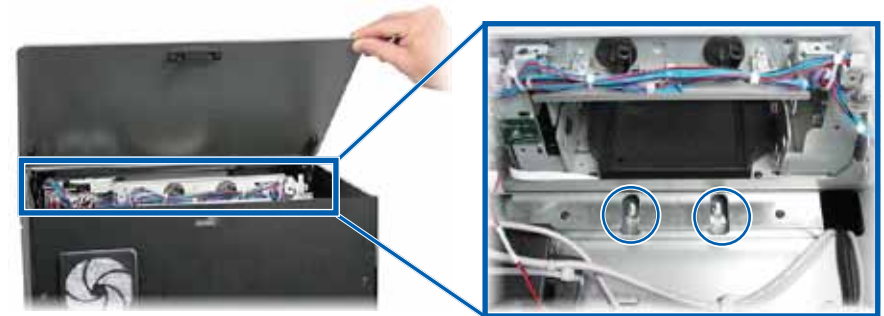

六角螺母

维护 Rimage 2000i

5. 打开**墨盒检修门**。
6. 左右对齐**打印机**。

附注：如果必须前后对齐打印机，请继续**步骤 7**。

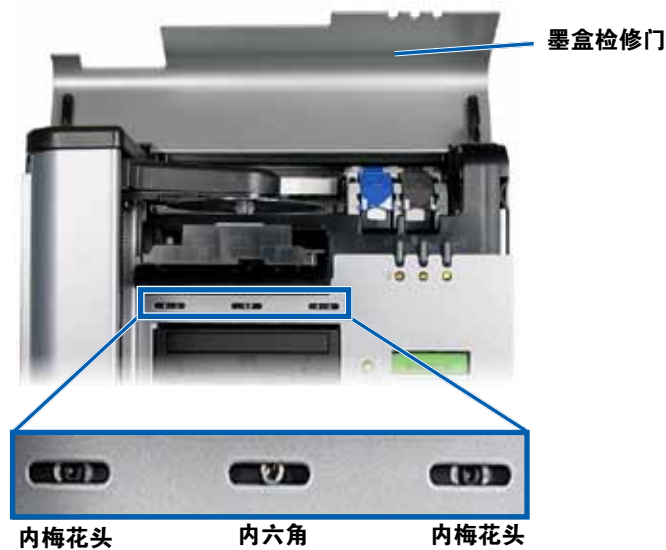

- a. 松开打印机前部的**内梅花头 T25 螺丝**（2 颗），直到可以左右移动打印机。
- b. 轻轻抓住打印机上的小**金属片**（2 个）。

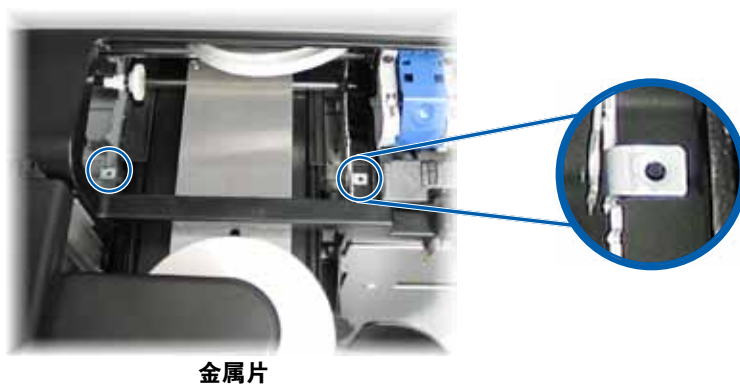

- c. 根据需要，将**打印机**左右移动。
 - d. 重复**步骤 3** 以检查打印机的对齐状况。
 - e. 如果需要，重复**步骤 b - 步骤 d**，直到打印机左右正确对齐。
 - f. 正确对齐打印机后，上紧**内梅花头 T25 螺丝**（2 颗）以确保持续对齐。
7. 前后对齐**打印机**。
 - a. 使用 5/32 英寸通用扳手转动**中前部的 5/32 英寸内六角螺丝**（1 颗）。
 - 顺时针转动**内六角螺丝**，将打印机移向 Rimage 2000i 的前部。
 - 逆时针转动**内六角螺丝**，将打印机移向 Rimage 2000i 的后部。
 - b. 重复**步骤 3** 以检查打印机的对齐状况。
 - c. 如果需要，重复**步骤 7**，直到打印机前后正确对齐。
 8. 从打印机托盘上取下**光盘**。
 9. 按 。打印机托盘将关闭。
 10. 关闭**墨盒检修门**。
 11. 按住**操作员按钮**，直到操作员面板上显示 [EXIT TEST MODE DIAGNOSTIC]（退出测试模式诊断）。
 12. 当操作员面板上显示 [EXIT TEST MODE DIAGNOSTIC]（退出测试模式诊断）时，松开**操作员按钮**。

附注：如果操作员面板上显示 [PAUSE...]（暂停...），请按下然后放开操作员按钮。操作员面板上会显示 [RIMAGE 2000i READY]（RIMAGE 2000i 就绪）。

Rimage 2000i 已准备好，可以使用了。